



INSTRUKCJA OBSŁUGI
MOTOCYKLA

JAWA 350 CL

1.Identyfikacja motocykla	4
Numer ramy i silnika	4
2.Dane techniczne	5
3.Zasady bezpieczeństwa	7
Znaczenie bezpieczeństwa	7
Kask i ochrona oczu	7
Dodatkowe wskazówki dotyczące bezpieczeństwa	7
Bezpieczny załadunek i akcesoria	8
Codzienna lista kontrolna	8
Procedura docierania silnika	9
Dodatkowe wskazówki	9
4.Opis motocykla	9
Identyfikacja części	9
Siedzenie, zestaw narzędzi	11
Stacyjka	12
Blokada kierownicy	12
Zbiornik paliwa	13
Sterowanie prawym uchwytem	13
Sterowanie lewym uchwytem	14
Instrumenty i wskaźniki	15
Licznik, dorgomierz	17
5.Kontrola przed jazdą	18
6.Uruchamianie i jazda	19
Uruchomienie, docieranie, jazda	19
Hamowanie	20
Parkowanie	20
7.Konserwacja i serwis	21
Znaczenie konserwacji	21
Środki ostrożności	21

8.Konserwacja i serwis – zrób to sam	22
Smarowanie	22
Kontrola poziomu oleju silnikowego	23
Wymiana oleju i filtra oleju	24
Kontrola płynu chłodzącego	25
Płyn hamulcowy	26
Czyszczenie filtra powietrza	26
Regulacja przepustnicy , sprzęgło	27
Łańcuch napędowy	28
Regulacja i czyszczenie łańcucha napędowego	29
Kontrola stopki bocznej , świeca zapłonowa	30
Kontrola kół i opon	30
Demontaż i montaż koła (przód i tył)	31
Regulacja tylnego amortyzatora	31
Akumulator	33
Kontrola klocków hamulcowych	33
Regulacja i wymiana elementów elektrycznych	34
Harmonogram konserwacji / przeglądów	36
9.Pielęgnacja pojazdu	38
Czyszczenie	38
Wytyczne dotyczące przechowywania	39
10.Rozwiązywanie problemów	41

1.IDENTYFIKACJA MOTOCYKLA

Numer Ramy (17-cyfrowy alfanumeryczny)

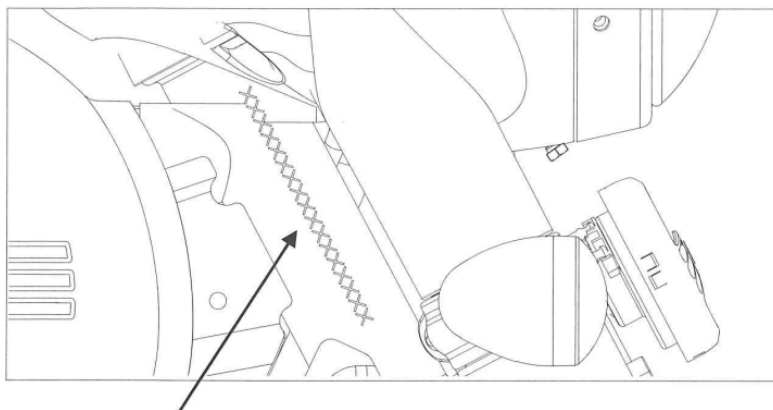

Numer ramy jest wybity po prawej stronie drążka kierowniczego podwozia.
NUMER VIN – 17 cyfr

Numer Silnika (11-cyfrowy alfanumeryczny)

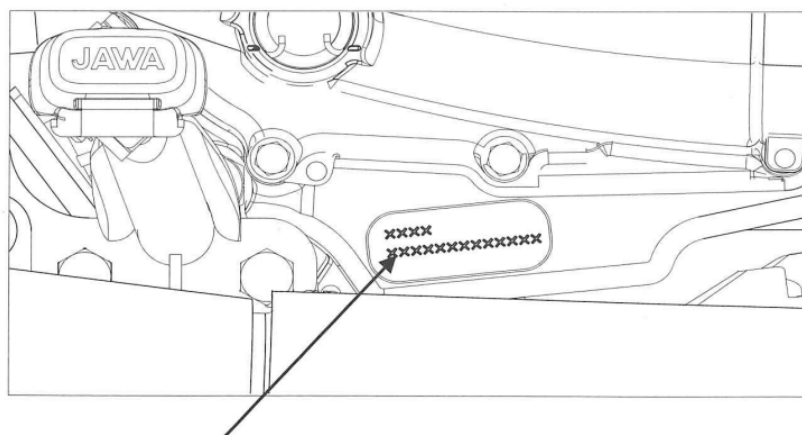

Numer silnika jest wybity na dolnej części skrzyni korbowej po prawej stronie.

2. DANE TECHNICZNE

SILNIK	
Typ silnika	4-suwowy, pojedynczy cylinder, chłodzony cieczą, zapłon iskrowy, DOHC
Typ startera	Elektryczny
Średnica i skok	81 x 65 mm
Stopień sprężania	9.5 ± 0.5:1
Maksymalny moment obrotowy	28,10 Nm przy 5000 obr./min.
Pojemność	334 cm ³
Świeca zapłonowa (standardowa)	Champion RG6HCC (FM)
Szczelina świecy zapłonowej	0.6 – 0.7 mm
Luz zaworowy (zimny)	Ssanie: 0.08 - 0.11 mm Wydech: 0.08 - 0.18 mm
Wolne obroty	1350 ± 100 obr
Smarowanie	Mokra miska olejowa, wymuszone smarowanie
Klasa oleju silnikowego	MOTUL H-TECH 100 4T 10W50 , CASTROL 10W50 JASO MA-2
Zębatka przednia łańcucha	13 zębów
Zębatka tylnia łańcucha	47 zębów
System chłodzenia	Ciecz
Pojemność układu chłodzenia	1 litr
Płyn chłodzący	MOTUL INUGEL EXPERT , CASTROL REDICOOL HD (PREMIX)

SKRZYNIA BIEGÓW	
Sprzęgło	Mokre, wielotarczowe
Biegi	
1. bieg	2.846
2. bieg	1.941
3. bieg	1.476
4. bieg	1.174
5. bieg	0.962
6. Bieg	0.852
Napęd sprzęgła	łańcuch
łańcuch sprzęgła	108 ogniw

SYSTEM ZAWIESZENIA	
Rama	Rurowa
Przednie zawieszenie	Zawieszenie hydrauliczne, skok 135 mm
Tylne zawieszenie	Dwutłoczkowy amortyzator , skok 100 mm
Ilość oleju w zawieszeniu	440 mm

HAMULCE	
Przedni	Tarczowy , średnica 320 mm , tłoczek pływający , ABS
Tylne	Tarczowy , średnica 240 mm , tłoczek pływający , ABS
Płyn hamulcowy	DOT4

OPONY	
Przednia	100/90-18 , 56S , opona dętkowa , MRF Zapper FS
Tylne	130/80-17 , 65S , opona dętkowa , MRF Zapper FS
Płyn hamulcowy	DOT4
Ciśnienie opona przód	Solo : 1,96 Bar / Tandem : 1,96 Bar
Ciśnienie opona tył	Solo : 2,11 Bar / Tandem : 2,24 Bar

PALIWO	
Rodzaj	E5 (95)
Objętość zbiornika	13.2 litra
Objętość rezerwy	3.0 litry



ELEKTRYKA	
Zapłon	Alternator 12V / G1 / 300 W
Akumulator	12V / 9Ah
Światło przednie	12V 60/55W
Światło stop	12V 0.12 W / 1.31 W LED
Kierunkowskaz	12 V 10W
Klakson	12V DC
Rozrusznik	700 W
Bezpieczniki	5A, 10A , 15A , 20A, 30A
Żarówka rejestracji	12V LED

WAGA	
Waga użytkowa	194 kg

WYMIARY	
Długość całkowita	2180 mm
Szerokość całkowita	822 mm
Wysokość całkowita	1101 mm
Rozstaw osi	1449 mm
Minimalny prześwit ramy	178 mm
Wysokość siedzenia	802 mm
Luz łańcucha napędowego	25-30 mm

UWAGA	
	<p>Przedstawione dane mają charakter wyłącznie informacyjny. Ze względu na ciągłe udoskonalanie rozwiązań istnieje możliwość zmiany danych bez wcześniejszego powiadomienia.</p>

3. ZASADY BEZPIECZEŃSTWA

UWAGA	 <p>Oznacza to, że jeśli zostanie zignorowana, może spowodować uszkodzenie Twojego pojazdu lub jego wyposażenia. Określa również, co musisz, a czego nie możesz robić, aby uniknąć lub zmniejszyć ryzyko dla pojazdu i powiązanego z nim wyposażenia.</p>
PRZESTROGA	 <p>Oznacza to, że zignorowanie może spowodować obrażenia ciała. Określa to również, co należy, a czego nie wolno robić, aby uniknąć lub zmniejszyć ryzyko odniesienia obrażeń przez siebie i/lub inne osoby.</p>
OSTRZEŻENIE	 <p>Wskazuje na dużą możliwość poważnych obrażeń ciała lub śmierci w przypadku nieprzestrzegania instrukcji.</p>

JAWA zachęca do bezpiecznej jazdy. Oto kilka wskazówek:

- Zapoznaj się dokładnie ze swoim motocyklem, czytając niniejszą instrukcję obsługi i postępuj zgodnie z instrukcją obsługi, zwłaszcza w odniesieniu do uruchamiania, przyspieszania i hamowania pojazdu.
- Początkowo, przed jazdą w normalnym ruchu, poćwicz jazdę na otwartej przestrzeni, aby zapoznać się ze swoim motocyklem Jawa.
- Trzymaj się ograniczeń prędkości zgodnie z warunkami pogodowymi i drogowymi. Jazda z odpowiednią prędkością i unikanie niepotrzebnego przyspieszania jest ważne zarówno dla Ciebie jak i bezpieczeństwa Twojego pojazdu. Pomaga również zoptymalizować zużycie paliwa i wydłużyć żywotność pojazdu.

Kask i ochrona oczu

Noszenie odpowiedniego kasku motocyklowego jest bardzo ważne, ponieważ zapewnia najlepszą ochronę przed urazami głowy w razie wypadku. Kask powinien wygodnie przylegać do głowy i być dobrze zapięty. Zawsze noś ochronę oczu podczas jazdy motocyklem.

Dodatkowe wskazówki dotyczące bezpieczeństwa jazdy

Zawsze noś solidne obuwie z antypoślizgowymi podeszwami, aby chronić stopy i kostki.

Rękawiczki sprawiają, że Twoje dłonie będą ciepłe i pomogą zapobiec powstawaniu pęcherzy, poparzeń i zadrapań w niefortunnym przypadku.

Kombinezon lub kurtka do jazdy motocyklem znacznie zapobiegnie kontuzjom.

- Jeśli jedziesz w deszczu, zachowuj większą ostrożność, aby uniknąć poślizgu.

Upewnij się, że manetka gazu i hamulca działają delikatnie i płynnie podczas jazdy po mokrej nawierzchni.

- W obliczu ograniczeń prędkości i dziur w drogach zwolnij pojazd, aby uniknąć utraty kontroli pojazdu i mechanicznego uszkodzenia motocykla.

- Podczas hamowania używaj jednocześnie hamulców przednich i tylnych.
- Zawsze noś przy sobie oryginalne dokumenty rejestracyjne motocykla, ubezpieczenie, certyfikat PUC i ważne prawo jazdy.
- Zawsze przestrzegaj przepisów ruchu drogowego.

OSTRZEŻENIE	
	Jazda w kasku chroni przed poważnymi obrażeniami. Podczas jazdy zawsze noś kask i odpowiednią ochronę oczu, a także inną odzież ochronną.

Bezpieczny załadunek i akcesoria

Ogólne wytyczne dotyczące wyposażenia motocykla i bezpiecznego załadunku:

- Upewnij się, że obie opony są prawidłowo napompowane i odpowiadają zalecanemu ciśnieniu powietrza w oponach. (Patrz strona nr 6)
- Upewnij się, że bagaż i wszystkie akcesoria są odpowiednio zabezpieczone i zamocowane, aby zapewnić stabilne prowadzenie pojazdu.
- Nie przewoź przedmiotów wystających poza szerokość i długość motocykla, gdyż mogą one mieć wpływ na osiągi i działanie pojazdu.
- Nie przewoź dzieci ani zwierząt nad zbiornikiem paliwa lub pomiędzy kierowcą a zbiornikiem paliwa.
- Nie modyfikuj swojego motocykla. Został on starannie zaprojektowany przez naszych ekspertów. Wszelkie modyfikacje mogą niekorzystnie wpłynąć na jego bezpieczeństwo i działanie, a nawet mogą być nielegalne oraz powodować utratę gwarancji.

Wskazówki dotyczące przewozu ładunku

Twój motocykl jest przeznaczony przede wszystkim do transportu Ciebie. Jeśli chcesz przewieźć ładunek, skontaktuj się ze sprzedawcą JAWA w celu uzyskania porady. Niewłaściwe obciążenie motocykla może mieć wpływ na jego stabilność i prowadzenie. Nawet jeśli motocykl jest prawidłowo załadowany, należy zawsze jechać ze zmniejszoną prędkością.

Codzienna lista kontrolna

Aby mieć bezpieczną i bezproblemową jazdę, wykonaj następujące kontrole przed jazdą i sprawdź czy :

- Jest wystarczająca ilość paliwa w zbiorniku, aby pokryć planowaną podróż, nie ma wycieków paliwa.
- Poziom oleju silnikowego jest odpowiedni.
- Poziom płynu chłodzącego jest odpowiedni.
- Poziom płynu hamulcowego w przednim i tylnym zbiorniku sięga kreski.
- Praca przepustnicy i jej powrót przebiega płynnie.
- Blokada kierownicy działa prawidłowo.
- Hamulce nie ciągną i są odpowiednio wyregulowane.
- Lampka ABS MIL działa prawidłowo.
- Lampka MIL silnika nie świeci.
- Sprawdź działanie wszystkich urządzeń elektrycznych.
- Podstawka boczna jest w pozycji całkowicie złożonej.
- Opony mają zalecane ciśnienie powietrza, odpowiednią głębokość bieżnika i nie zaobserwowano żadnych pęknięć/nacięć.
- Lusterka wsteczne, prawe i lewe, są odpowiednio ustawione, aby zapewnić dobrą widoczność do tyłu.
- Sprawdź wskazanie włączenia podpórki bocznej na prędkościomierzu.
- Bateria jest sprawna i w pełni naładowana.
- Dźwignia sprzęgła, dźwignia hamulca i pedał hamulca działają prawidłowo.
- Sprawdź linkę sprzęgła pod kątem uszkodzeń.
- Sprawdź przewody hamulcowe pod kątem prawidłowego zamocowania i uszkodzeń.

Procedura docierania silnika

Ważne jest, aby przez pierwsze 1000 km jeździć motocyklem z prędkością ekonomiczną, aby osiągnąć optymalne osiągi.

Postępuj zgodnie z instrukcjami wymienionymi poniżej w okresie „docierania”:

- Unikaj pracy na pełnym gazie i szybkiego przyspieszania.
- Po uruchomieniu silnika pozostaw go na minutę na biegu jałowym, aby olej i płyn chłodzący mogły przedostać się do całego silnika i układu chłodzenia.
- Po włączeniu zapłonu nie kręć manetką gazu, dopóki nie zakończy się test prędkościomierza.

Ogólne wskazówki dla optymalnej efektywności paliwowej

Chociaż Twoja JAWA została zaprojektowana tak, aby zapewnić optymalną oszczędność paliwa, ważne jest, aby zrozumieć, że na zużycie paliwa wpływa kilka czynników zewnętrznych, tj. zwyczajnie kierowcy, warunki drogowe, ruch uliczny, kierunek wiatru itp.

- Upewnij się, że ciśnienie w oponach jest utrzymywane zgodnie z zaleceniami producenta.
- Olej silnika należy wymieniać sumiennie, zgodnie z zaleceniami zawartymi w harmonogramie konserwacji.
- Całkowita masa załadowana na motocykl ma duży wpływ, dlatego należy unikać niepotrzebnego przeciążenia.
- Benzyna rozszerza swoją objętość w ciągu dnia, gdy temperatura atmosferyczna jest stosunkowo wysoka, dlatego zaleca się napełnianie zbiornika najlepiej wcześniej rano lub późno wieczorem, gdy temperatura na zewnątrz jest niższa.
- Nie napełniaj paliwa po brzegi zbiornika, ponieważ benzyna może się rozlać, a w konsekwencji przelać.
- Napełniaj paliwem z ruchliwych i znanych stacji benzynowych, gdzie jakość i ilość są zapewnione.
- Nie zwiększaj niepotrzebnie obrotów silnika.
- Staraj się unikać zatłoczonych dróg, jak to możliwe, nawet jeśli oznacza to konieczność wybrania nieco dłuższej trasy.
- Utrzymuj ustawienia luzu łańcucha zgodnie z zalecanymi normami i dobrze nasmaruj łańcuch.

4. OPIS MOTOCYKLA

Identyfikacja części

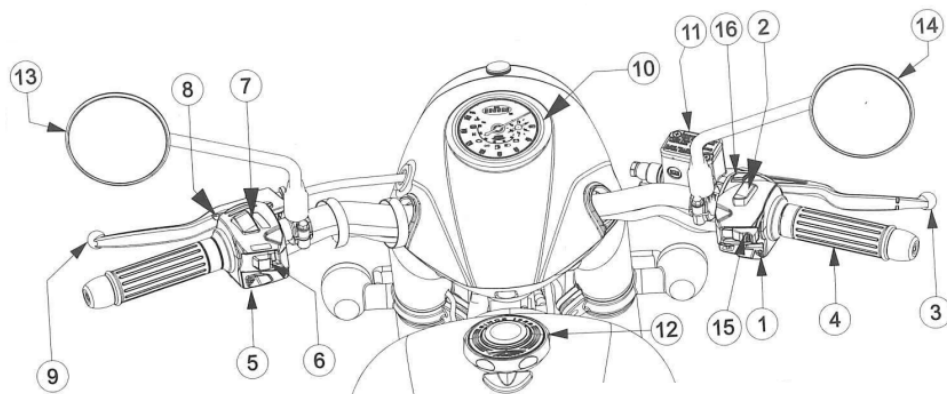

1. Przycisk rozrusznika
2. Przycisk włączenia/ wyłączenia zapłonu
3. Dźwignia hamulca przedniego
4. Manetka gazu
5. Przycisk klaksonu
6. Przełącznik kierunkowskazów
7. Przełącznik świateł
8. Przyciski mrygania światłem

9. Dźwignia sprzęgła
10. Licznik
11. Zbiorniczek płynu hamulcowego
12. Korek zbiornika
13. Lusterko wsteczne lewe
14. Lusterko wsteczne prawe
15. Włącznik świateł waryjnych
16. Przełącznik trybu Trasa A/B

Prawa strona

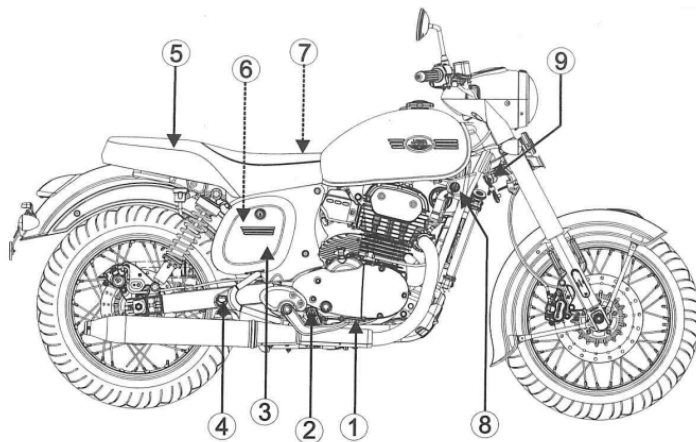

1. Pedał hamulca tylnego
2. Podnóżek kierowcy
3. Pokrywa boczna prawa
4. Podnóżek pasażera
5. Siedzenie
6. Klucze, narzędzia
7. Akumulator
8. Stacyjka
9. Blokada kierownicy

Lewa strona

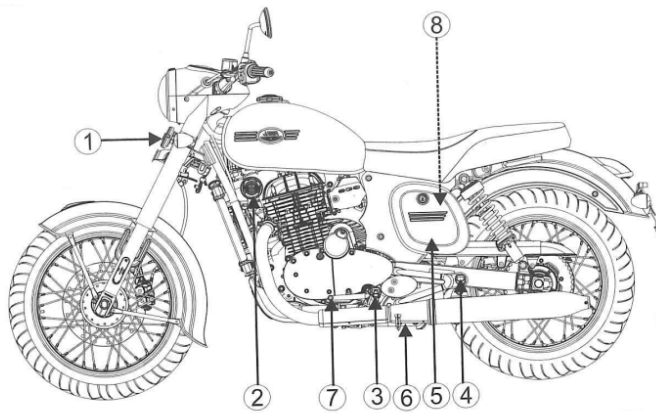

1. Skrzynka bezpieczników/ECU/przełącznik pomocniczy
2. Podnóżek pasażera
3. Podnóżek kierowcy
4. Pokrywa boczna lewa
5. Stopka boczna
6. Dzwignia biegów nożnych
7. Klakson

Siedzenie

Aby zdjąć siedzenie odkręć lewą i prawą śrubę pod siedzeniem a następnie podnieś siedzisko i wyciągnij je z blokady fotela.

Aby zamontować siedzenie włóż język siedzenia w zamek, a następnie przesunij go do przodu i zakręć śrubami po prawej i lewej stronie.

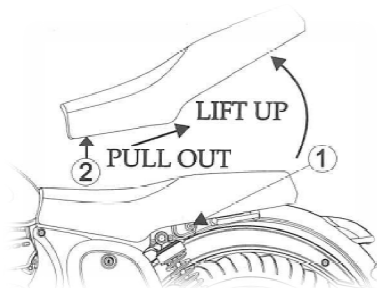

UWAGA	
	Sprawdź prawidłowe zapięcie siedzenia po montażu siedzenia i upewnij się, że jest prawidłowo zamontowane

Instrukcja obsługi i zestaw narzędzi znajdują się w skrzynce po prawej stronie. Apteczka znajduje się w skrzynce po prawej stronie.

Aby otworzyć boczną skrzynkę lewą/prawą, wykonaj następujące czynności:

- Włóż kluczyk od zapłonu
- Obróć klucz w kierunku zgodnym z ruchem wskazówek zegara, aby odblokować prawą pokrywę skrzynki
- Zdejmij pokrywę skrzynki bocznej prawej strony

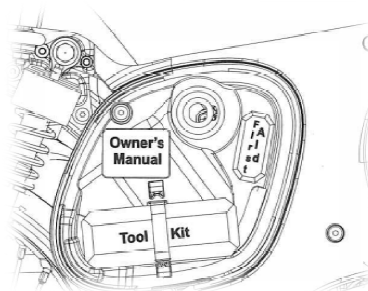

Zestaw narzędzi

	Opis	Ilość
1	Śrubokręt	1
2	Uchwyt śrubokręta	1
3	Klucz płaski 8/10	1
4	Klucz imbusowy 6 mm	1
5	Klucz imbusowy 5 mm	1
6	Zestaw bezpieczników zapasowych	1
7	Klucz do świateł	1
	Etui na narzędzia	1

UWAGA	
	Niektóre drobne naprawy drogowe, można naprawić przy pomocy zestawu kluczy dostępnego w motocyklu.

Stacyjka

Włącznik zapłonu znajduje się po prawej stronie ramy, poniżej zbiornika paliwa.

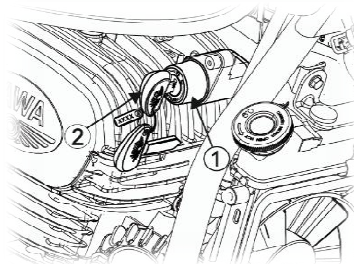

UWAGA	
	Jeśli zatrzymasz motocykl przy włączonej stacyjce, a silnik nie pracuje a światła pozycyjne, tylne i podświetlenie tablicy rejestracyjnej będą nadal włączone, spowoduje to rozładowanie akumulatora.

Pozycja kluczyka	Funkcja	Usunięcie kluczyka
ON	Można uruchomić silnik. Włączają się kierunkowskazy, klakson i światło tylne. Na wyświetlaczu pokaże się wskaźnik poziomu paliwa, licznik km, prędkościomierz oraz wskaźnik stopki bocznej.	Klucza nie można usunąć
OFF	Nie można uruchomić silnika. Nie można włączyć świateł i kierunkowskazów	Klucz można wyjąć

UWAGA	
	Zapłon zostanie uruchomiony dopiero po ustawieniu w położeniu WŁĄCZONYM (ON)

Blokada kierownicy

Blokada kierownicy (1) znajduje się po prawej kierownicy. Aby zablokować kierownicę, obróć kierownicę całkowicie w lewo, włóż kluczyk zapłonu (2) dostacyjki i obróć kluczyk w kierunku zgodnym z ruchem wskazówek zegara. Aby odblokować kierownicę, obróć kluczyk w kierunku przeciwnym do ruchu wskazówek zegara.

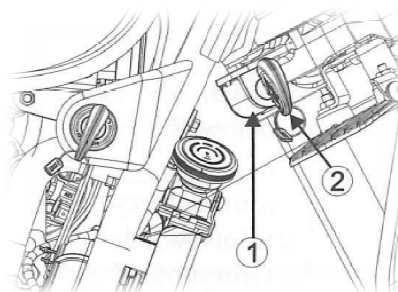

1. Blokada kierownicy
2. Kluczyk zapłonu

Zbiornik paliwa

Aby otworzyć korek wlewu paliwa, otwórz pokrywę zamka (2), włóż kluczyk do stacyjki (3) i obróć go w kierunku zgodnym z ruchem wskazówek zegara. Korek wlewu paliwa (1) wysunie się i można go zdjąć. Nie przepelniaj zbiornika. Powyżej poziomu płytki nie powinno znajdować się paliwo. Po zatankowaniu, aby zamknąć korek wlewu paliwa, dopasuj zatrzask w korku do szczeliny w szyjce wlewu. Wciśnij korek wlewu paliwa w szyjkę wlewu, aż zaskoczy i zablokuje się. Wyjmij kluczyk i zamknij pokrywę klapy. Klucz należy włożyć do zatyczki, aby ją zamknąć.

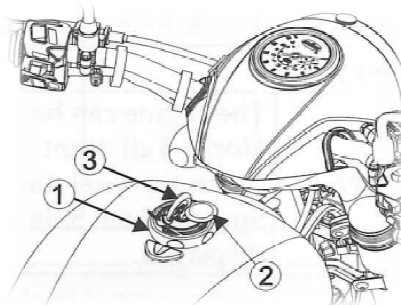

1. Korek wlewu paliwa
2. Blokada pokrywy
3. Kluczyk zapłonu

OSTRZEŻENIE



Benzyna jest wysoce łatwopalna i wybuchowa. Należy obchodzić się z nią ze szczególną ostrożnością, aby uniknąć poważnych obrażeń. Zatrzymaj silnik, trzymaj z daleka ogniska ciepła i otwarty płomień.

Sterowanie prawym uchwytem

Przełącznik wyłączenia/ wyłączenia zapłonu

Wyłącznik silnika (1) znajduje się obok manetki gazu. Gdy przełącznik znajduje się w pozycji (ON) silnik będzie działał, gdy przełącznik znajduje się w pozycji (OFF), silnik nie będzie działał. Przełącznik ten pełni funkcję wyłącznika awaryjnego i zwykle powinien znajdować się w pozycji (ON).

Jeśli motocykl zostanie zatrzymany z włącznikiem zapłonu w pozycji ON i wyłącznikiem silnika w pozycji (OFF), światła pozycyjne, tylne światła, podświetlenie tablicy rejestracyjnej i prędkościomierz będą nadal włączone, co spowoduje rozładowanie akumulatora.

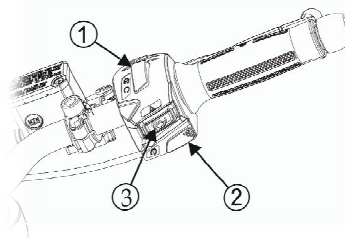

1. Włącznik zapłonu
2. Przycisk rozrusznika
3. Przycisk świateł awaryjnych

Przycisk rozrusznika

Przycisk rozrusznika (2) znajduje się w dolnej części poniżej włącznika świateł awaryjnych. Przycisk start służy do uruchamiania silnika. Naciśnięcie przycisku uruchamia silnik. Po naciśnięciu przycisku Start rozrusznik uruchomi silnik, a reflektory włączą się automatycznie powyżej 1000 obr./min.

Przycisk świateł awaryjnych







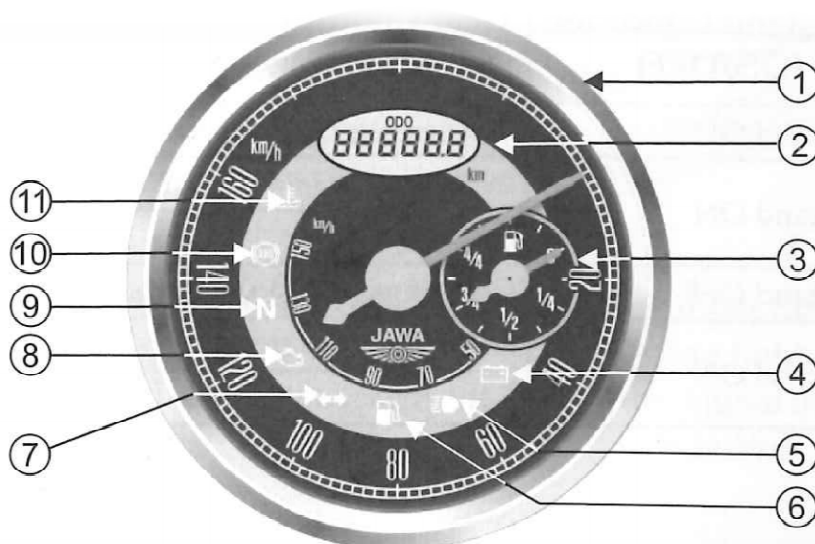







Aby włączyć/wyłączyć światła awaryjne. Wciśnij przycisk świateł awaryjnych (3).

Instrumenty i wskaźniki

Poniższe wskaźniki znajdują na górnej pokrywie lampy przedniej. Funkcje kontrolki i wskaźników licznika opisano w tabeli poniżej.



1. Prędkościomierz
2. Wyświetlacz wielofunkcyjny
 - licznik przebiegu
 - przebieg dzienny A / przebieg dzienny B
 - Wskaźnik stopki bocznej
3. Wskaźnik poziomu paliwa
4. Wskaźnik niskiego naładowania akumulatora
5. Wskaźnik świateł drogowych długich
6. Wskaźnik niskiego poziomu paliwa
7. Wskaźnik kierunkowskazów
8. Wskaźnik ECU awarii
9. Wskaźnik luzu
10. Wskaźnik ABS
11. Wskaźnik temperatury płynu chłodzącego

	Opis	Symbol	Funkcja
1	Predkościomierz		Pokazuje prędkość jazdy w km/h
2	Wyświetlacz wielofunkcyjny		Ekran początkowy
	Drogomierz		Pokazuje całkowitą przebytą odległość
	Przebieg A		Pokazuje przebyty dystans A
	Przebieg B		Pokazuje przebyty dystans B
	Wskaźnik stopki bocznej		Wyświetla komunikat STAND SIDE przy otartej stopce bocznej
3	Wskaźnik paliwa		Pokazuje przybliżoną ilość paliwa w zbiorniku
4	Wskaźnik niskiego poziomu naładowania akumulatora		Wskaźnik włącza się gdy napięcie jest mniejsz niż 11.8 V
5	Wskaźnik świateł drogowych		Zapala się gdy reflektor przedni ma włączone światła drogowe
6	Wskaźnik niskiego poziomu paliwa		Zapala się jak ilość paliwa jest na rezerwie
7	Wskaźnik kierunkowskazów		Miga po włączeniu kierunkowskazów lewy / prawy
8	Wskaźnik ECU awarii		Włącza się i miga w przypadku błędów w działaniu systemu
9	Wskaźnik luzu		Zapala się gdy skrzynia biegów jest w pozycji neutralnej
10	Wskaźnik system ABS		Miga gdy są błędy w systemie hamulcowym
11	Wskaźnik temperatury płynu chłodzącego		Włącza się gdy temperatura płynu chłodzącego przekracza 113 st. C co jest ostrzeżeniem dla użytkownika
12	Tryb awaryjnego powrotu		Jeśli wskaźnik ostrzegawczy temperatury płynu chłodzącego i wskaźnik MIL świecą się, a obroty silnika nie przekraczają 4000 obr./min, oznacza to, że pojazd znajduje się w trybie awaryjnym i należy się zatrzymać aż temperatura silnika spadnie. Zaleca się udanie do najbliższego serwisu w celu sprawdzenia. W tym stanie silnik nie będzie pracował powyżej 4000 obr./min. Ta funkcja służy bezpieczeństwu silnika i pojazdu zapobiegając uszkodzeniom.



Różne tryby aktywacji Tryb awaryjnego dojazdu do domu:

- Jeśli temperatura płynu chłodzącego silnika jest > 120°C
- Jeśli uległ awarii czujnik temperatury płynu chłodzącego - nastąpi zwarcie/zwarcia/ przerwa w obwodzie
- Jeśli czujnik TPS i czujnik MAP ulegną jednoczesnej awarii — stan zwarcia/przerwa w obwodzie

Licznik kilometrów

Na wyświetlaczu wielofunkcyjnym znajdują się dwa liczniki przebiegu dziennego, które będą wyświetlone w zależności od ich aktywacji. Każdy z nich pokazuje dystans przejechany przez motocykl od ostatniego zerowania wyświetlacza.

UWAGA	
	Funkcja licznika podróży nie będzie działać, gdy pojazd jest w ruchu. Jeśli akumulator ulegnie rozładowaniu lub zostanie odłączony, wskazania licznika podróży pozostaną niezmiennie.

Tryb	Uruchomienie	Funkcja	Obraz
Przebieg A	Naciśnij przełącznik podróży na mniej niż jedną sekundę a wyświetlacz zmieni się z ODO na TRIP A	Wyświetla pokonany dystans w ramach przebiegu A	
Przebieg B	Naciśnij przełącznik podróży na mniej niż jedną sekundę a wyświetlacz zmieni się z TRIP A na TRIP B	Wyświetla pokonany dystans w ramach przebiegu B	
Drogomierz	Naciśnij przełącznik podróży na mniej niż jedną sekundę a wyświetlacz zmieni się z TRIP B na licznik kilometrów	Wyświetla całkowitą przebytą odległość	
Zresetuj przebieg A / przebieg B	Naciśnij przełącznik na 5 sekund aby zresetować przebieg A i B do zera	Odczyty km zostaną ustawione na ZERO, wyświetlone zostaną nowe odczyty kilometrów	

Pędkościomierz

Pokazuje prędkość jazdy w km/h

Drogomierz

Pokazuje aktualny stan ilości km

Czujnik temperatury

Jeśli wskaźnik ostrzegawczy temperatury płynu chłodzącego i wskaźnik MIL świecą się, a obroty silnika nie przekraczają 4000 obr./min, oznacza to, że pojazd znajduje się w trybie awaryjnym i należy się zatrzymać aż temperatura silnika spadnie.

Zaleca się udanie do najbliższego serwisu w celu sprawdzenia. W tym stanie silnik nie będzie pracował powyżej 4000 obr./min. Ta funkcja służy bezpieczeństwu silnika i pojazdu zapobiegając uszkodzeniom.



Poziom paliwa

Wskaźnik paliwa pokazuje przybliżony poziom paliwa dostępnego w zbiorniku za pomocą wskazówki. Gdy wskazówka znajduje się w pozycji 4/4 zbiornik jest pełny. Pojemność zbiornika wynosi 13.2 litra.

Gdy wskazówka znajduje się w pozycji 0 oznacza to, że paliwo jest na poziomie rezerwy i należy niezwłocznie uzupełnić poziom paliwa.

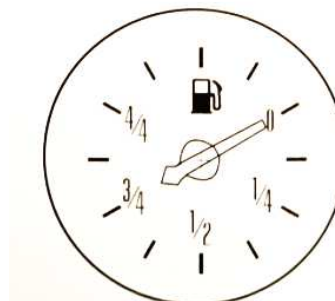

UWAGA	
	Podczas tankowania zawsze trzymaj wyłączony zapłon. Poziom paliwa zawsze sprawdzaj, gdy pojazd stoi w pozycji pionowej.

5. KONTROLA PRZED JAZDĄ

Dla własnego bezpieczeństwa bardzo ważne jest przeprowadzenie kilku kontroli przed każdą jazdą. Przejdź się dookoła motocykla i sprawdź jego stan. Jeśli wykryjesz jakiś problem, zajmij się nim lub zleć jego naprawę najbliższemu autoryzowanemu dealerowi / serwisowi.

OSTRZEŻENIE	
	Niewłaściwa konserwacja motocykla lub nienaprawienie problemu przed jazdą może pogorszyć osiągi pojazdu. Przed każdą jazdą zawsze przeprowadzaj kontrolę.

Kontrola przed jazdą:

- Poziom paliwa: W razie potrzeby napełnij zbiornik paliwa. Sprawdź, czy nie ma wycieków.
- Poziom płynu chłodzącego: W razie potrzeby uzupełnij płyn chłodzący. Sprawdź, czy nie ma wycieków.
- Poziom oleju silnikowego: Powinien znajdować się pomiędzy poziomem „MAX” i „MIN”. W razie potrzeby uzupełnij. Nie przepelniaj powyżej poziomu maksymalnego.
- Hamulce przednie i tylne: Sprawdź działanie; upewnij się, że nie ma wycieku płynu hamulcowego.
- Kable: Swobodny luz i płynność wszystkich kabli roboczych.
- Układ kierowniczy: Swobodny ruch układu kierowniczego.
- Bateria: Bateria jest w pełni naładowana.
- Opony: Sprawdź stan i ciśnienie opon.
- Łańcuch napędowy: Sprawdź stan i luz. Wyreguluj i nasmaruj, jeśli to konieczne.
- Kontrola przepustnicy: zapewnia płynne otwieranie i pełne zamykanie we wszystkich pozycjach ruchu.
- Światła i klakson: Sprawdź, czy reflektor, światło stopu/tylne, światła pozycyjne, światła rejestracyjne, kierunkowskazy i klakson działają prawidłowo.
- Kontrola wyłącznika awaryjnego silnika: Prawidłowe działanie.
- Kontrola przełącznika stopki bocznej : Sprawdź stan na wyświetlaczu LCD i upewnij się, że jest w pozycji WYŁ.

6. URUCHAMIANIE I JAZDA

Zawsze należy przestrzegać właściwej procedury rozruchu opisanej poniżej.

- Układ wydechowy Twojego motocykla zawiera trujący tlenek węgla. Wysoki poziom tlenu węgla może szybko gromadzić się w zamkniętych pomieszczeniach, takich jak garaż.
- Nie uruchamiaj silnika przy zamkniętych drzwiach garażu. Nawet przy otwartych drzwiach uruchom silnik tylko na tyle długo, aby wyprowadzić motocykl z garażu.
- Chroń katalizator w układzie wydechowym motocykla, unikaj przedłużania pracy na biegu jałowym i stosowania benzyny ołowiowej.
- Nie używaj rozrusznika elektrycznego jednorazowo dłużej niż 5 sekund. Zwolnij przycisk startu przez około 10 sekund przed ponownym naciśnięciem.

Procedura uruchomienia:

Motocykl JAWA posiada silnik z wtryskiem paliwa i automatycznym ssaniem. Przed naciśnięciem przycisku Start upewnij się, że stopka boczna jest w pozycji zamkniętej.

Aby uruchomić silnik:

- Całkowicie zwolnij manetkę gazu.
- Wciśnij sprzęgło.
- Następnie naciśnij przycisk start.

Przygotowanie

Włóż kluczyk do stacyjki, włącz zapłon i sprawdź poniższe punkty.

- Skrzynia biegów w położeniu neutralnym (wskaźnik położenia neutralnego „N” jest włączony).
- Wyłącznik silnika znajduje się w pozycji ON.
- Lampka kontrolna awarii EFI (MIL) jest wyłączona.
- Wskaźnik nieprawidłowego działania ABS początkowo świeci się przez 3 sekundy, następnie zaczyna migać, aż do osiągnięcia przez pojazd prędkości 5 km/h i powyżej 5 km/h. MIL gaśnie.

UWAGA: Zdecydowanie zaleca się uruchamianie pojazdu w stanie neutralnym.

6. URUCHAMIANIE I JAZDA

- Naciśnij dźwignię sprzęgła, a następnie naciśnij przycisk rozrusznika.
- Nie dodawaj gazu podczas uruchamiania.
- Postępuj zgodnie z normalną procedurą uruchamiania.
- Jeśli silnik uruchamia się na niestabilnych obrotach jałowych, lekko otwórz przepustnicę.
- Jeśli silnik nie uruchomi się, odczekaj 10 sekund, a następnie ponów powyższe kroki.

Odciecie zapłonu (jeśli jest zamontowane)

Twój motocykl został zaprojektowany tak, aby automatycznie zatrzymywał silnik i pompę paliwa w przypadku nadmiernego przechylenia lub upadku motocykla (czujnik przewrócenia odcina zapłon). Przed ponownym uruchomieniem silnika należy ustawić wyłącznik zapłonu w pozycji OFF i ponownie w pozycji ON.

Docieranie

Pomaga zapewnić przyszłą niezawodność i osiągi motocykla, zwracaj szczególną uwagę na sposób jazdy podczas pierwszych 1000 km. W tym okresie należy unikać uruchamiania z pełną przepustnicą i gwałtownego przyspieszania.

Jazda

Zanim rozpoczniesz jazdę, zapoznaj się z zasadami bezpieczeństwa motocykla. Przed jazdą na motocyklu upewnij się, że stopka boczna jest całkowicie schowana.

Jeśli stopka boczna jest wysunięta, może to prowadzić do wypadku/obrażeń podczas skręcania w lewo.

Jeśli na przykład podczas jazdy stopka boczna znajdzie się w pozycji wysuniętej, silnik się zatrzyma.

Upewnij się, że materiały łatwopalne, takie jak sucha trawa lub liście, nie mają kontaktu z układem wydechowym podczas jazdy, pracy na biegu jałowym lub parkowania motocykla.

1. Po rozgrzaniu silnika motocykl jest gotowy do jazdy.
2. Gdy silnik pracuje na biegu jałowym, włącz dźwignię sprzęgła i naciśnij dźwignię zmiany biegów w dół, aby włączyć 1. (niski) bieg.
3. Puść dźwignię sprzęgła i jednocześnie stopniowo zwiększaj obroty silnika, otwierając przepustnicę. Koordynacja przepustnicy i dźwigni sprzęgła zapewni płynny start.
4. Gdy motocykl osiągnie umiarkowaną prędkość, zamknij gaz, wciśnij dźwignię sprzęgła i wrzuć 2 bieg podnosząc dźwignię zmiany biegów w górę. Sekwencja ta jest powtarzana w celu stopniowego przełączania na 3, 4, 5 i 6 bieg.
5. Skoordynuj działanie przepustnicy i hamulców, aby uzyskać płynne hamowanie.
6. Aby hamowanie było skuteczne, należy włączyć jednocześnie hamulec przedni i tylny.

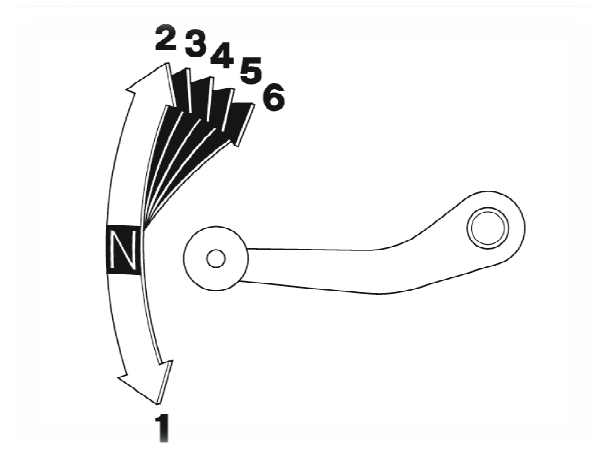

Hamowanie

W przypadku normalnego hamowania zaciągnij przedni i tylni hamulec podczas redukcji biegu do prędkość jazdy. Aby uzyskać maksymalne hamowanie, zamknij przepustnicę i mocno wciśnij pedał; pociągnij dźwignię sprzęgła a przed całkowitym zatrzymaniem, aby zapobiec zgaśnięciu silnika.

Ważne uwagi dotyczące bezpieczeństwa

- Niezależne użycie tylko jednego hamulca zmniejsza skuteczność hamowania.
- Jeśli to możliwe, zmniejsz prędkość lub zahamuj przed wejściem w zakręt; zamknięcie przepustnicy lub hamowanie w połowie skrętu może spowodować poślizg kół. Poślizg kół zmniejszy kontrolę nad pojazdem.
- Podczas jazdy w mokrych lub deszczowych warunkach lub po luźnej nawierzchni zdolność jazdy będzie zmniejszona. W takich warunkach wszystkie czynności powinny być płynne. Gwałtowne przyspieszenie, hamowanie lub skręcanie może spowodować utratę kontroli. W tym celu należy zachować szczególną ostrożność podczas hamowania, przyspieszania i skręcania.
- Podczas zjeżdżania z długiego i stromego wzniesienia należy stosować hamowanie kompresyjne silnikiem, zmniejszając bieg. przy sporadycznym użyciu obu hamulców. Ciągłe używanie hamulców może spowodować przegrzanie i zmniejszenie ich skuteczności.
- Jazda ze stopą opartą na pedale hamulca lub ręką na dźwigni hamulca może spowodować włączenie światła stopu, dając fałszywe sygnały innym użytkownikom drogi. Może to również spowodować przegrzanie hamulców, zmniejszając ich skuteczność.

Parkowanie

1. Po zatrzymaniu motocykla włącz bieg neutralny i wysuń stopkę boczną do podparcia motocykla podczas parkowania.
2. Obróć kierownicę całkowicie w lewo, wyłącz zapłon i zablokuj kierownicę.

OSTRZEŻENIE	
	<p>Zaparkuj motocykl na twardym, równym podłożu, aby zapobiec jego przewróceniu. Parkując na niewielkim wzniesieniu, upewnij się, że przednie koło motocykla jest ustawione pod górę, aby zmniejszyć ryzyko stoczenia się z stopki bocznej lub przewrócenia się.</p>

UWAGA	
	Upewnij się, że materiały łatwopalne, takie jak sucha trawa lub liście, nie mają kontaktu z układem wydechowym podczas parkowania motocykla.

Wskazówki antykradzieżowe

1. Zawsze blokuj kierownicę i nigdy nie zostawiaj kluczyka w stacyjce.
2. Upewnij się, że dane rejestracyjne Twojego motocykla są dokładne i aktualne.
3. Jeśli to możliwe, parkuj motocykl w zamkniętym garażu.

7. KONSERWACJA I SERWIS

Znaczenie konserwacji

Dobrze utrzymany motocykl to podstawa bezpiecznej, ekonomicznej i bezproblemowej jazdy. Pomoże także zmniejszyć zanieczyszczenie powietrza. Aby właściwie dbać o motocykl, na kolejnych stronach zawarto Harmonogram konserwacji konserwacji obejmujący regularnie zaplanowane czynności konserwacyjne. Niniejsza instrukcja opiera się na założeniu, że motocykl będzie używany wyłącznie zgodnie z przeznaczeniem. Długotrwała praca z dużą prędkością lub praca w wyjątkowo mokrych lub zapyłonych warunkach będzie wymagać częstszych serwisów niż określono w harmonogramie konserwacji. Skonsultuj się ze swoim sprzedawcą, aby uzyskać zalecenia dostosowane do Twoich indywidualnych potrzeb.

OSTRZEŻENIE	
	Jeśli Twój motocykl się przewróci lub ulegnie wypadkowi, upewnij się, że Twój dealer sprawdzi wszystkie główne części, nawet jeśli będziesz w stanie dokonać pewnych napraw. Niewłaściwa konserwacja motocykla lub nienaprawienie problemu przed jazdą może spowodować wypadek, w wyniku którego możesz odnieść poważne obrażenia. Zawsze postępuj zgodnie z zaleceniami i harmonogramami przeglądów i konserwacji zawartymi w niniejszej instrukcji obsługi.

Środki ostrożności podczas konserwacji

W tej części znajdują się instrukcje dotyczące niektórych ważnych zadań konserwacyjnych. Jeśli masz podstawowe umiejętności mechaniczne, możesz wykonać niektóre z tych zadań za pomocą dostarczonych narzędzi. Inne zadania, trudniejsze i wymagające specjalnych narzędzi, najlepiej wykonują profesjonalści. Demontażem koła powinien zwykle zajmować się wyłącznie technik JAWA lub inny wykwalifikowany mechanik; instrukcje zawarte w niniejszej instrukcji służą wyłącznie do pomocy w sytuacjach awaryjnych. Poniżej przedstawiono niektóre z najważniejszych środków ostrożności. Nie możemy jednak ostrzec użytkownika o wszystkich możliwych zagrożeniach, które mogą wystąpić podczas wykonywania prac konserwacyjnych. Tylko Ty możesz zdecydować, czy wykonasz określoną pracę.

OSTRZEŻENIE	
	Niezastosowanie się do instrukcji konserwacji i środków ostrożności może mieć wpływ na żywotność i niezawodność pojazdu. Zawsze postępuj zgodnie z procedurami i środkami ostrożności podanymi w niniejszej instrukcji obsługi.

8. KONSERWACJA I SERWIS – ZRÓB TO SAM

Środki ostrożności

•Przed rozpoczęciem jakichkolwiek prac konserwacyjnych lub napraw należy upewnić się, że silnik jest wyłączony. Pomoże to wyeliminować kilka potencjalnych zagrożeń:

•**Zatrucie tlenkiem węgla ze spalin silnika**

Zawsze, gdy uruchamiasz silnik, upewnij się, że jest dostępna odpowiednia wentylacja.

•**Oparzenia od gorących części**

Przed dotknięciem poczekaj, aż silnik i układ wydechowy ostygną.

•**Zranienie spowodowane ruchomymi częściami**

Nie uruchamiaj silnika, jeśli nie jest to zalecane.

•Przed rozpoczęciem przeczytaj instrukcje i upewnij się, że masz wymagane narzędzia i umiejętności.

•Aby zapobiec przewróceniu się motocykla, zaparkuj go na twardej i równej powierzchni.

•Aby zmniejszyć ryzyko pożaru lub eksplozji, należy zachować ostrożność podczas pracy przy paliwie lub baterii. Do czyszczenia części używaj wyłącznie niepalnego rozpuszczalnika, a nie benzyny. Trzymaj papierosy, iskry i płomień z dala od akumulatora i wszystkich części związanych z paliwem.

Pamiętaj, że Twój dealer/serwis JAWA zna Twój motocykl najlepiej i jest w pełni wyposażony do jego konserwacji i naprawy. Aby zapewnić najlepszą jakość i niezawodność, do naprawy i wymiany należy używać wyłącznie oryginalnych części.

Smarowanie

Nasmaruj poniższe części po użyciu motocykla w deszczu, po umyciu wodą lub w przypadku użytkowania w zapyłonym środowisku:

Dźwignia sprzęgła

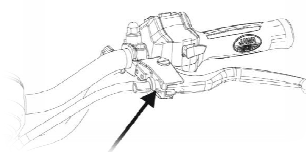

Cięgno sprzęgła

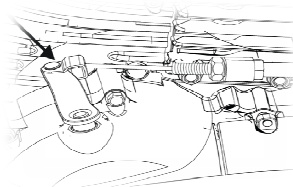

Łańcuch

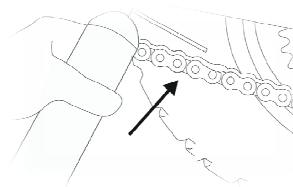

Stopka boczna

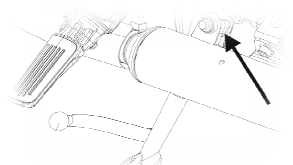

Olej silnikowy

Kontrola poziomu oleju silnikowego

Codziennie przed jazdą motocyklem sprawdzaj poziom oleju silnikowego. Poziom musi być utrzymywany pomiędzy górnymi (1) dolnymi (2) znakami poziomu.

1. Uruchom silnik i pozostaw go na biegu jałowym przez 3–5 minut.
2. Zatrzymaj silnik i upewnij się, że motocykl stoi w pozycji pionowej na twardym, równym podłożu.
3. Po 2-3 minutach sprawdź, czy poziom oleju znajduje się pomiędzy górnym i dolnym znacznikiem poziomu w okienku kontroli poziomu oleju (3).
4. W razie potrzeby zdjęj korek wlewu oleju (4) i uzupełnij zalecanym olejem do górnego znaku. Nie przepełniaj.
5. Załóż ponownie korek wlewu oleju. Sprawdź, czy nie ma wycieków oleju.

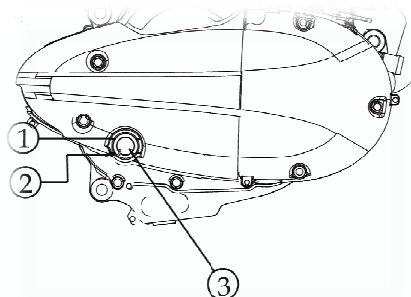

1. Górny poziom
2. Dolny poziom
3. Okienko kontroli poziomu oleju

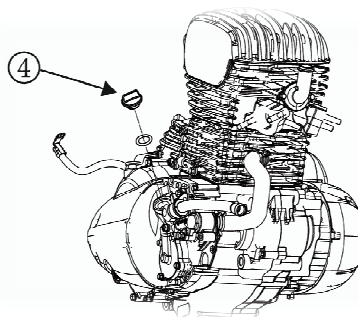

4. Śruba wlewu oleju

UWAGA



Uruchamianie silnika z niewystarczającą ilością oleju może spowodować poważne uszkodzenie silnika.

Wymiana oleju i filtra oleju

Jakość oleju silnikowego jest głównym czynnikiem wpływającym na żywotność silnika.

Wymień olej silnikowy zgodnie z harmonogramem konserwacji. W przypadku pracy w zapyłonym środowisku wymiany oleju należy przeprowadzać częściej niż podano w harmonogramie konserwacji. Do wymiany filtra oleju potrzebny jest klucz dynamometryczny. Jeśli nie posiadasz go i niezbędnych umiejętności, zalecamy wykonanie tej czynności w Autoryzowanym Serwisie.

Wymieniaj olej silnikowy, gdy silnik ma normalną temperaturę roboczą.

Procedura wymiany oleju silnikowego i filtra:

- Umieść motocykl na padoku na twardej, płaskiej powierzchni.
- Uruchom silnik i rozgrzej się przez 2 minuty.
- Trzymaj czystą tacę pod silnikiem.
- Aby spuścić olej, zdejmij korek wlewu oleju, śrubę spustową oleju (1) i podkładkę uszczelniającą (2).
- Zdejmij pokrywę filtra oleju (3), filtr oleju (4) odkręcając śrubę pokrywy filtra oleju (5).
- Zamontuj nowy filtr oleju. Używaj wyłącznie oryginalnego filtra oleju zgodnie z zaleceniami. Używanie nieoryginalnego filtra o nieodpowiedniej jakości może spowodować uszkodzenie silnika.
- Zamontuj sprężynę filtra oleju w filtrze oleju. Następnie zamontuj uszczelkę i pokrywę filtra oleju. Upewnij się, że śruby pokrywy filtra oleju są dobrze dokręcone określonym momentem obrotowym. Moment dokręcania śrub pokrywy filtra oleju:- 11 N.m.
- Sprawdź, czy podkładka uszczelniająca (zgodnie z zalecanym harmonogramem konserwacji) na śrubie spustowej jest w dobrym stanie i zamontuj śrubę. Wymieniaj podkładkę uszczelniającą przy każdej wymianie oleju lub za każdym razem, gdy jest to konieczne. Moment dokręcania śruby spustowej oleju silnikowego: - 20 N.m.
- Napełnij zalecanym olejem; około: - 1250 ml.
- Sprawdź, czy O-ring nie jest uszkodzony i zakręć korek wlewu oleju.
- Uruchom silnik i pozostaw go na biegu jałowym przez 3–5 minut.
- Po wyłączeniu silnika odczekaj 2–3 minuty. Następnie sprawdź poziom oleju przez wziernik poziomu oleju, utrzymując motocykl w pozycji pionowej na twardym, równym podłożu. Upewnij się, że nie ma wycieków oleju.

Zalecany olej:

MOTUL H-TECH 100 4T 10W 50 / CASTROL - 10W50 JASO MA-2

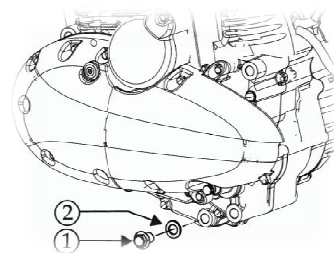

1. Śruba spustowa oleju
2. Podkładka uszczelniająca

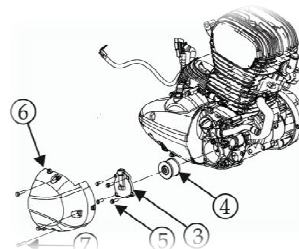

3. Pokrywa filtra oleju
4. Filtr oleju
5. Śruba pokrywy filtra oleju
6. Pokrywa silnika
7. Śruba pokrywy

UWAGA



Nieprawidłowy montaż filtra oleju może spowodować poważne uszkodzenie silnika.

Kontrola płynu chłodzącego

Zbiornik płynu chłodzącego znajduje się z przodu, pod chłodnicą. Sprawdź poziom płynu chłodzącego w zbiorniku rezerwowym (1), gdy silnik ma normalną temperaturę roboczą, a motocykl znajduje się w pozycji pionowej.

Jeśli poziom płynu chłodzącego znajduje się poniżej dolnego znaku poziomu (2), dodaj płyn chłodzący, aż osiągnie górny znak poziomu (3).

Zawsze dodawaj płyn chłodzący do zbiornika rezerwowego, otwórz korek zbiornika rezerwowego (4), aby dodać płyn chłodzący.

Nie próbuj dolewać płynu chłodzącego poprzez odkręcenie korka chłodnicy.

Jeśli zbiornik rezerwowego jest pusty lub jeśli ubytek płynu chłodzącego jest nadmierny, sprawdź, czy nie ma wycieków i skontaktuj się z autoryzowanym serwisem.

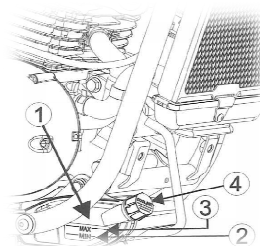

1. Zbiornik rezerwowego
2. Znak poziomu dolnego
3. Znak poziomu górnego
4. Korek zbiornika płynu

UWAGA	
	Zdejmowanie korka chłodnicy, gdy silnik jest gorący, może spowodować rozpryskiwanie się płynu chłodzącego i poważne oparzenia. Zawsze poczekaj, aż silnik i chłodnica ostygną przed zdjęciem korka chłodnicy.

Zalecenia dotyczące płynu chłodzącego

Używaj wyłącznie oryginalnych płynów chłodzących zawierających inhibitory korozji, szczególnie zalecanych do silników aluminiowych podczas uzupełniania lub wymiany płynu chłodzącego.

Płyn chłodzący należy sprawdzić i prawidłowo wymienić, wykonując czynności konserwacyjne wg harmonogramu.

Specyfikacja płynu chłodzącego:

Motul Inugel Expert (Ilość - 1000 ml.) / Castrol Redicool HD (Premiks) (Ilość – 1000 ml.)

UWAGA	
	Do dodawania lub wymiany płynu chłodzącego nie należy używać płynu chłodzącego niezawierającego glikolu etylenowego, wody z kranu ani wody mineralnej. Użycie niewłaściwego płynu chłodzącego może spowodować uszkodzenia, takie jak korozja w silniku, zablokowanie kanału chłodzącego lub chłodnicy oraz przedwczesne zużycie uszczelki pompy wodnej. Używaj wysokiej jakości płynu bez rozcieńczania wodą

Płyn hamulcowy

Zarówno przedni, jak i tylny hamulec jest hydraulicznym hamulcem tarczowym. W miarę zużywania się klocków hamulcowych poziom płynu hamulcowego spada. Nie ma potrzeby wykonywania żadnych regulacji. Należy okresowo sprawdzać poziom płynu i zużycie klocków. System należy często sprawdzać, aby upewnić się, że nie ma wycieków płynu. Jeżeli luz dźwigni hamulca/pedału stanie się nadmierny, a klocki hamulcowe nie zostaną zużyte w stopniu przekraczającym zalecany limit, prawdopodobnie w układzie hamulcowym znajduje się powietrze i należy je odpowietrzyć. Skontaktuj się ze swoim serwisem, aby wykończyć właściwe czynności serwisowe.

Poziom płynu hamulcowego przedniego i tylnego:

Trzymając motocykl w pozycji pionowej sprawdź poziom płynu (1). Powinien znajdować się powyżej znaku poziomu MIN. Jeśli poziom jest równy lub niższy od poziomu MIN, sprawdź klocki hamulcowe pod kątem zużycia.

Sprawdź poziom płynu hamulcowego tylnego (2). Powinien znajdować się pomiędzy MIN i MAX. Jeśli poziom jest równy lub niższy od znaku poziomu MIN, sprawdź klocki hamulcowe pod kątem zużycia. Zużyte klocki należy wymienić. Jeżeli klocki nie są zużyte, należy sprawdzić układ hamulcowy pod kątem wycieków.

Zalecany płyn hamulcowy: **DOT 4** (z zamkniętego pojemnika).

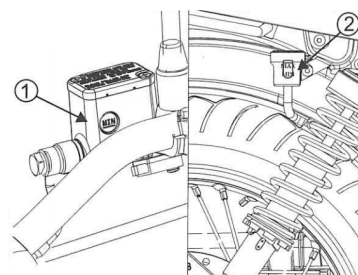

1. Pojemnik hamulca przedniego z kontrolą poziomu płynu
2. Pojemnik hamulca tylnego z możliwością kontroli płynu

Czyszczenie filtra powietrza

Twój motocykl JAWA jest wyposażony w suchy filtr papierowy. Filtr powietrza należy serwisować w regularnych odstępach czasu. W przypadku jazdy po wyjątkowo mokrych lub zakurzonych terenach przeprowadzaj częstsze przeglądy. Wkład filtra powietrza znajduje się w skrzynce po lewej stronie. Aby uzyskać dostęp do elementu filtrującego, wykonaj następujące czynności:

1. Odblokuj osłonę skrzynki bocznej lewej strony za pomocą kluczyka zapłonu.
2. Zdejmij prawy panel boczny odkręcając cztery śruby.
3. Odkręć sześć śrub (A), wyjmij wkład filtra powietrza.
4. Oczyść wkład filtra powietrza, w razie potrzeby zainstaluj nowy filtr powietrza. Upewnij się, że element filtrujący jest prawidłowo zainstalowany.
5. Zamontuj zdemontowane części w odwrotnej kolejności do demontażu.

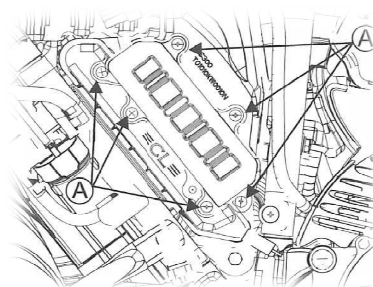

Używanie nieoryginalnego wkładu filtra powietrza, który nie jest tej samej jakości, może spowodować przedwczesne zużycie silnika lub zmianę wydajności.

UWAGA



Motocykl ten jest wyposażony w papierowy wkład filtra powietrza. Nie nakładaj na niego żadnego oleju lub fimlu olejowego.

Regulacja przepustnicy

1. Sprawdź, czy manetka przepustnicy obraca się płynnie od pozycji całkowicie otwartej do pozycji całkowicie zamkniętej w obu pozycjach pełnego sterowania.

2. Zmierz luz uchwyty przepustnicy na kołnierzu uchwyty przepustnicy. Standardowy luz powinien wynosić około: 3-5 mm Aby wyregulować luz, przesunij osłonę linki przepustnicy (1), a następnie poluzuj nakrętkę zabezpieczającą (2) i dokręć regulator (3).

Po wyregulowaniu dokręć nakrętkę zabezpieczającą i bezpiecznie załóż osłonę linki przepustnicy.

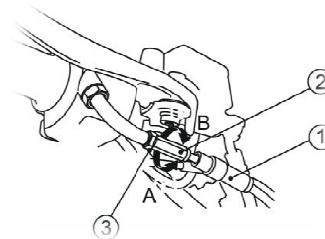

1. Osłona linki przepustnicy
 2. Śruba nastawu
 3. Nakrętka zabezpieczająca
- (A) Wzrost / (B) Zmniejszenie

Sprzęgło

Regulacja sprzęgła może być wymagana, jeśli motocykl zatrzymuje się podczas zmiany biegu lub ma tendencję do pełzania; lub jeśli sprzęgło się ślizga, powodując opóźnienie przyspieszenia w stosunku do prędkości obrotowej silnika.

Niewielkich regulacji można dokonać za pomocą nakrętki regulacyjnej linki sprzęgła (1) znajdującej się na dźwigni sprzęgła (2). Normalny luz dźwigni sprzęgła wynosi: (10-12,5 mm) (2,5-3 mm na końcu obrotu)

1. Poluzuj nakrętkę zabezpieczającą (1) i obróć regulator linki sprzęgła (3). Dokręć nakrętkę zabezpieczającą i sprawdź regulację.

2. Jeżeli regulacja jest wykręcona prawie do oporu lub nie można uzyskać prawidłowego luzu, za pomocą śruby regulacji linki sprzęgła poluzuj nakrętkę zabezpieczającą, obróć całkowicie śrubę regulującą linki sprzęgła i dokręć nakrętkę zabezpieczającą.

3. Poluzuj nakrętkę zabezpieczającą (4) na dolnym końcu linki. Obracaj nakrętkę regulacyjną (5), aby uzyskać wymagany luz. Dokręć nakrętkę zabezpieczającą i sprawdź

4. Uruchom silnik, wciśnij dźwignię sprzęgła i wrzuć bieg.

Upewnij się, że silnik nie zgaśnie, a motocykl nie pełza.

Stopniowo zwalnij dźwignię sprzęgła i otwieraj przepustnicę.

Motocykl powinien zacząć płynnie się poruszać.

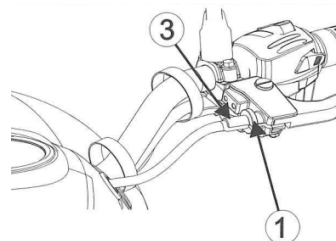
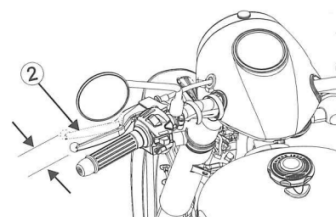

1. Nakrętka zabezpieczająca linkę sprzęgła
2. Dźwignia sprzęgła
3. Śruba nastawu linki sprzęgła

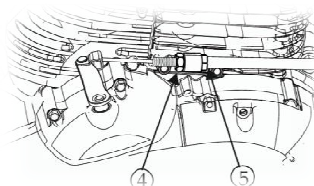

4. Nakrętka zabezpieczająca
5. Nakrętka regulacyjna

Jeśli nie można uzyskać właściwej regulacji lub sprzęgło nie działa prawidłowo, odwiedź sprzedawcę w celu dokonania właściwej regulacji.

Inne kontrole:

Sprawdź linkę sprzęgła pod kątem połączeń lub oznak zużycia, które mogłyby spowodować zakleszczenie lub awarię. Nasmaruj linkę sprzęgła dostępnym w handlu smarem do linek, aby zapobiec przedwczesnemu zużyciu i korozji.

Łańcuch napędowy

Żywotność łańcucha napędowego (1) zależy od prawidłowego smarowania i regulacji. Niewłaściwa konserwacja może spowodować przedwczesne zużycie lub uszkodzenie łańcucha napędowego i zębatek łańcucha. W ramach przeglądu okresowego należy sprawdzić, wyregulować i nasmarować łańcuch napędowy. W przypadku intensywnego użytkowania lub gdy motocykl jest używany w wyjątkowo zakurzonych lub błotnistych obszarach, konieczna będzie częstsza konserwacja. Luz łańcucha: 25-30 mm

Kontrola łańcucha

1. Wyłącz silnik, ustaw motocykl pionowo i ustaw bieg na luzie.
2. Sprawdź luz w dolnym biegu łańcucha napędowego pomiędzy zębatkami. Luz łańcucha napędowego należy wyregulować tak, aby umożliwić ręczny ruch w pionie.
3. Rusz motocyklem do przodu, zatrzymaj się. Sprawdź luz łańcucha napędowego. Powtórz tę procedurę kilka razy. Luz łańcucha napędowego powinien pozostać na stałym poziomie. Jeśli łańcuch jest luźny tylko w niektórych odcinkach, niektóre ogniwa są załamane i zakleszczone można często to wyeliminować poprzez przesmarowanie łańcucha napędowego.
4. Przesuń motocykl do przodu. Zatrzymaj się i zaparkuj na stojaku. Sprawdź łańcuch napędowy i koła zębate pod kątem któregośkolwiek z poniższych stanów:

Łańcuch napędowy

- Uszkodzone rolki
- Luźne piny
- Suche lub zardzewiałe ogniwa
- Zagięte lub uszkodzone ogniwa
- Nadmierne zużycie
- Niewłaściwa regulacja
- Uszkodzone lub brakujące pierścienie uszczelniające

Zębátky

- Nadmiernie zużyte zęby
- Złamane lub uszkodzone zęby

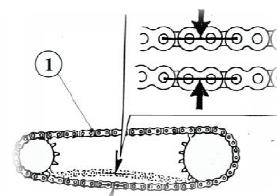

1. Łańcuch
Luz łańcucha: 25-30 mm

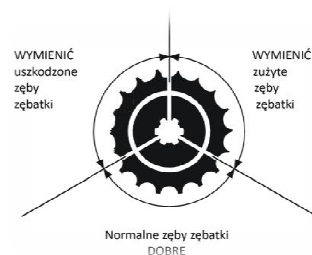

OSTRZEŻENIE	
	<p>Łańcuch napędowy z uszkodzonymi rolkami, luźnymi sworzniami lub brakującymi pierścieniami typu O-ring należy wymienić. Łańcuch, który wygląda na suchy lub wykazuje oznaki rdzy, wymaga dodatkowego smarowania. Zagięte lub zakleszczone ogniwa należy dokładnie nasmarować i oczyścić. Jeżeli nie można poluzować ogniw, należy wymienić łańcuch</p>

Regulacja łańcucha napędowego:

Luz łańcucha napędowego należy sprawdzać i w razie potrzeby regulować co 1000 km. Łańcuch może wymagać częstszej regulacji podczas pracy przy utrzymujących się dużych prędkościach lub w warunkach częstego i gwałtownego przyspieszania.

Jeżeli łańcuch napędowy wymaga jakiegokolwiek regulacji, należy:

1. Ustaw motocykl pionowo, ze skrzynią biegów w położeniu neutralnym i wyłącznikiem zapłonu w pozycji WYŁĄCZONEJ.
2. Poluzuj nakrętkę tylnej osi (1) i tuleję nakrętki (4).
3. Obracaj obie nakrętki regulacyjne łańcucha napędowego (2) o równą liczbę obrotów, aż do uzyskania prawidłowego luzu łańcucha napędowego. Obróć śruby regulacyjne łańcucha napędowego zgodnie z ruchem wskazówek zegara, aby napiąć łańcuch lub przeciwnie do ruchu wskazówek zegara, aby zapewnić większy luz. Wyreguluj luz łańcucha w punkcie znajdującym się pośrodku pomiędzy zębatką napędową a zębatką tylnego koła. Obróć tylne koło do przodu i sprawdź luz.
4. Sprawdź ustawienie osi tylnej, upewniając się, że znaczniki napinacza łańcucha (3) pokrywają się z tylną krawędzią napinacza.
5. Zarówno lewy, jak i prawy znak powinny odpowiadać sobie. Jeśli oś nie jest ustawiona prawidłowo, przekręć lewą lub prawą śrubę regulacyjną, aż oznaczenia na tylnej krawędzi regulacji pokryją się i ponownie sprawdź luz łańcucha.
6. Dokręć nakrętkę tylnej osi zadany momentem. Moment obrotowy osi tylnej: 70-80 Nm.
7. Lekko dokręć śruby regulacyjne łańcucha napędowego, a następnie dokręć nakrętki zabezpieczające łańcucha napędowego, przytrzymując śruby regulacyjne łańcucha napędowego kluczem.
8. Ponownie sprawdź luz łańcucha napędowego (luz powinien wynosić 25-30 mm).

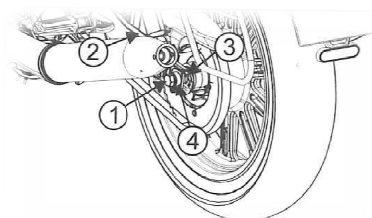

1. Nakrętka tylnej osi
2. Nakrętka regulacyjna łańcucha napędowego
3. Skala napięcia łańcucha
4. Tuleja nakrętki

Uszkodzenie dolnej części ramy może być spowodowane nadmiernym luzem łańcucha napędowego więcej niż: 50 mm (2,0 cala) łańcuch: R520HNXR (114 ogniw). W razie potrzeby wymień łańcuch napędowy u najbliższego autoryzowanego sprzedawcy.

Czyszczenie i smarowanie łańcucha napędu

Smaruj łańcuch napędowy co 1000 km lub częściej, jeśli łańcuch wydaje się suchy. Po sprawdzeniu luzu wyczyść łańcuch i zębatki podczas obracania tylnego koła. Używaj suchej ściereczki ze środkiem do czyszczenia łańcuchów przeznaczonym specjalnie do łańcuchów typu O-ring lub neutralnego detergentu. Jeśli łańcuch jest zabrudzony, użyj miękkiej szczotki.

Po oczyszczeniu wytrzeć do sucha i nasmarować smarem do łańcucha napędowego: **MOTUL CHAIN CLEAN** i **MOTUL CHAIN LUBE**.

Nie używaj myjki parowej, myjki wysokociśnieniowej, szczotki drucianej, lotnych rozpuszczalników, takich jak benzyna i benzen, środków ściernych, środków do czyszczenia łańcuchów ani smarów nieprzeznaczonych specjalnie do łańcuchów typu O-ring, ponieważ mogą one uszkodzić gumowe uszczelki typu O-ring. Unikaj dostania się smaru do hamulców lub opon. Unikaj nakładania nadmiaru smaru do łańcucha, aby zapobiec spryskaniu odzieży i motocykla.

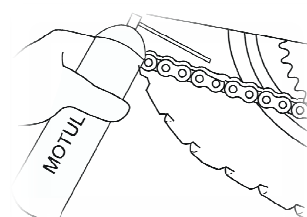

Kontrola zawieszenia przedniego

Sprawdź zawieszenie przednie blokując przedni hamulec energicznie poruszając widelcem górną i w dół. Zawieszenie powinno pracować płynnie i nie może mieć widocznych wycieków oleju.

Sprawdź czy elementy mocujące przednie zawieszenie są dokręcone prawidłowo i nie mają luzów.

Kontrola podstawki bocznej

Sprawdź sprężynę podpórki bocznej pod kątem uszkodzeń i utraty napięcia, a także pod kątem swobodnego ruchu zespołu podpórki bocznej.

Jeżeli podpórka boczna skrzypi lub jest sztywna, wyczyść obszar obrotu i nasmaruj śrubę obrotu czystym olejem.

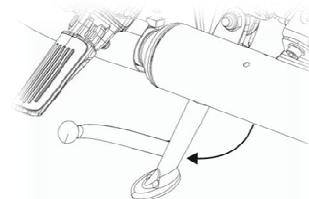

Świeca zapłonowa

Czyszczenie i regulacja szczeliny świecy :

- Wykręć świecę zapłonową za pomocą klucza do świec.
- Ostrożnie wyczyść końcówkę izolatora i elektrody świecy za pomocą ostrego skrobaka lub środka do czyszczenia świec zapłonowych.
- Ustaw odstęp 0,7 - 0,8 mm.
- Zamontuj świecę zapłonową na głowicy cylindra.

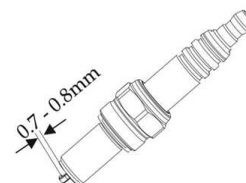

Kontrola opon i kół

- Okresowo sprawdzaj opony pod kątem zużycia bieżnika, pęknięć i nacięć.
- Minimalna głębokość bieżnika : opona przednia i tylna - 0,8 mm
- Sprawdź i usuń kamienie, drzazgi, gwoździe i inne cząstki wbite w bieżnik opony.
- Łysienie/wybrzuszenie na oponie może być spowodowane uszkodzeniem wewnętrznym. Wymień oponę, jeśli jest uszkodzona.
- Wymień oponę, gdy głębokość bieżnika osiągnie określoną wartość minimalną.
- Okresowo sprawdzaj koła pod kątem pęknięć szprych i bicia felg. Przy każdym ponownym montażu opony należy sprawdzić prawidłowe osadzenie stopy opony na feldze.
- Za każdym razem, gdy zakładana jest nowa opona, należy upewnić się, że felga i szprychy nie ulegną uszkodzeniu w wyniku użycia niewłaściwych dźwigni.
- Używaj wyłącznie standardowych opon dętek napompowanych do zalecanego ciśnienia.

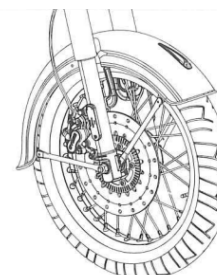

Demontaż koła przedniego

- Zaparkuj pojazd na stabilnej i równej powierzchni.
- Umieść pod spodem ramy drewniany klocek lub odpowiednią podporę.
- Poluzuj śrubę zaciskową (A) na lewym widelcu.
- Zdemontuj nakrętkę osi (B) wraz z podkładką.
- Stuknij i wyjmij śrubę osi przedniego koła (C).
- Przechył pojazd na prawą stronę i wyjmij koło wzdłuż prawego dystansu.
- Umieść kawałek drewna lub blokadę grubości 4 mm pomiędzy klockami hamulcowymi, aby zapobiec stykaniu się klocków hamulcowych ze sobą.

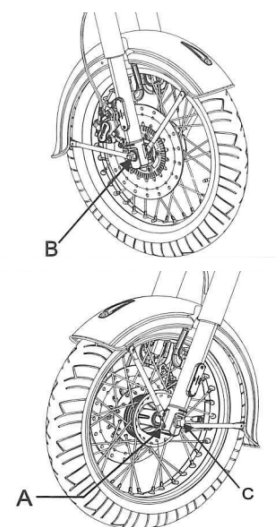

OSTRZEŻENIE



Nie naciskaj dźwigni hamulca przedniego, gdy koło jest zdjęte, ponieważ może to spowodować zablokowanie szczęk hamulcowych.
Zawsze chroń tarczę po wyjęciu zespołu koła z pojazdu.
Nie opieraj koła o tarczę podczas pracy na kole.
Chroń tarczę przed olejem i smarem. Olej/smar na tarczy może osłabić skuteczność hamowania.
Paniczne hamowanie może spowodować wypadek.
Sprawdź łożysko koła pod kątem uszkodzeń lub zużycia. Wymień, jeśli jest zużyte lub uszkodzone.
Przed montażem oczyść gwint osi. Za każdym razem używaj nowej nakrętki.

Ponowny montaż koła przedniego

- Wyjmij element umieszczony pomiędzy klockami hamulcowymi.
- Włóż koło wraz z prawą tulejką dystansową pomiędzy końce przedniego widelca, upewniając się, że tarcza hamulcowa znajduje się pomiędzy klockami hamulcowymi.
- Włóż i delikatnie wbij oś przedniego koła do środka.
- Załóż podkładkę i dokręć nakrętkę momentem dokręcania 75-80 Nm.
- Siedząc na motocyklu pompuj przedni widelec, aby ułożyć oba golenie widelca.
- Dokręć śrubę zaciskową na prawej goleni widelca momentem dokręcania 20-25 Nm.
- Obróć koło i sprawdź, czy obraca się płynnie.

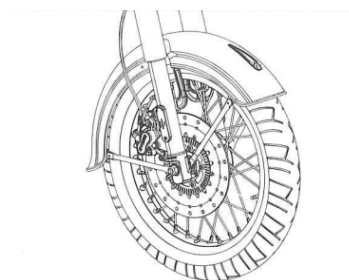

Demontaż tylnego koła

- Zaparkuj pojazd na stabilnej i równej powierzchni.
- Zanotuj i zaznacz położenie napinacza łańcucha ze stoperem po prawej stronie.
- Zdejmij nakrętkę zabezpieczającą (1) śruby osi od prawej strony.
- Stuknij i wyjmij śrubę osi (2) z lewej strony wraz z napinaczami łańcucha i zewnętrzną przekładką lewą.
- Popchnij koło do przodu i zdejmij łańcuch z zębátky koła.
- Pociągnij zespół wspornika tylnego zacisku (3) i przesunij go do tyłu, aby go zdjąć.
- Przechył pojazd i wyjmij koło.

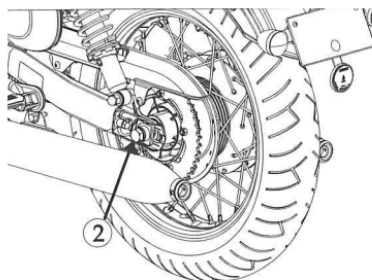
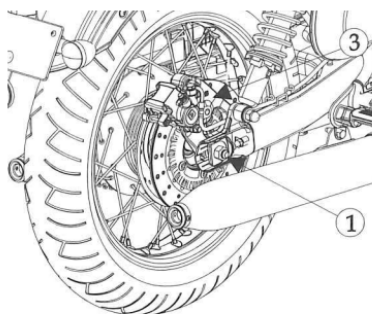

Ponowny montaż tylnego koła

- Przechył pojazd i umieść koło.
- Załóż śrubę osi (2), zewnętrzną rozpórkę lewą stroną od strony lewej wraz z regulatorem łańcucha.
- Wciśnij zespół tylnego wspornika zacisku (3) i przesunij go do przodu wzdłuż występu blokującego na wahaczu, aby dopasować go do otworu we wsporniku zacisku.
- Całkowicie wciśnij śrubę osi (2), wraz z napinaczem łańcucha, dokręć nakrętkę kontrolując moment dokręcania 70-80 Nm.
- Zamontuj ponownie łańcuch z zębátką i upewnij się, że koło obraca się swobodnie.
- Upewnij się, że luz łańcucha mieści się w zakresie (25-30 mm), w razie potrzeby wyreguluj.

Regulacja tylnych amortyzatorów

- Tylne amortyzatory gazowe są regulowalne co oznacza, że można zwiększyć lub zmniejszyć siłę napięcia sprężyny amortyzatora
- W przypadku pracy pod większym naciskiem należy zwiększyć ściśnięcie sprężyny
- W przypadku pracy pod niższym naciskiem należy zmniejszyć ściśnięcie sprężyny
- Regulacja napięcia sprężyny znajduje się w jej dolnej części i ma pięć nacięć.
 - włóż specjalny klucz do nakrętek i obróć aby zmienić położenie napięcia
 - obróć regulację taka by przesuwiała się do góry ściskając sprężynę i analogicznie w dół żeby zmniejszać napięcie sprężyny
- Ustaw amortyzatory w tej samej pozycji po prawej i lewej stronie

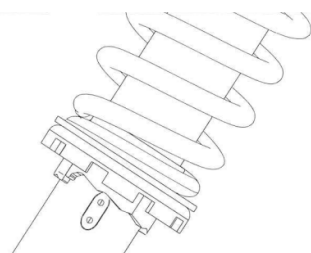
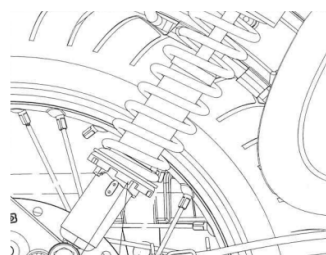

OSTRZEŻENIE



Jazda motocyklem z niewłaściwie/ nierównomiernie wyregulowanymi amortyzatorami może spowodować utratę kontroli nad pojazdem oraz pogorszeniem osiągnięć.

Wymywanie akumulatora z pojazdu

Akumulator znajduje się pod siedzeniem

Aby wyjąć akumulator, postępuj zgodnie z instrukcją :

- Zdejmij siedzenie zgodnie z instrukcją zawartą w opisie demontażu siedzenia.
- Odłącz oba przewody zacisków (najpierw ujemny, a następnie dodatni).
- Zdejmij wspornik montażowy przekaźnika odkręcając dwie śruby.
- Ostrożnie wyjmij akumulator ze wspornika akumulatora.

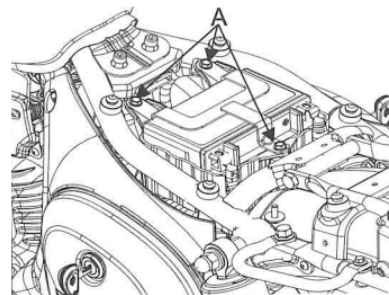

Konserwacja akumulatora

- Pojazd zasilany jest napięciem 12V - 8 Ah /9 Ah akumulatora
- Akumulator należy okresowo sprawdzać pod kątem czystości i braku korozji zacisków.

Ponowny montaż akumulatora

- Umieść akumulator w uchwycie akumulatora.
- Podłącz zacisk dodatni (czerwony przewód).
- Podłącz zacisk ujemny (czarny przewód).
- Posmaruj końcówki wazeliną. (Nie używaj smaru).
- Założ ponownie zacisk akumulatora, aby utrzymać akumulator na swoim miejscu.
- Założ prawą osłonę skrzynki bocznej i zablokuj ją kluczykiem zapłonu.

UWAGA



W celu sprawdzenia napięcia akumulatora i ciężaru właściwego elektrolitu należy skontaktować się i skonsultować z autoryzowanym centrum serwisowym akumulatorów.

Kontrola klocków hamulcowych

Zużycie klocków hamulcowych zależy od intensywności użytkowania, rodzaju jazdy i warunków drogowych. warunki. Sprawdzaj klocki podczas każdej regularnej konserwacji.

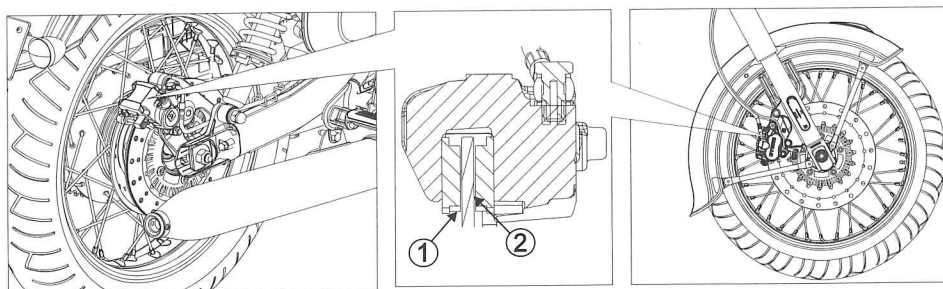

1. Rowek wskazania zużycia

2. Tarcza hamulca

Hamulec przedni i tylny

Sprawdź rowki wskaźnika zużycia (1) w każdej podkładce. Jeżeli którakolwiek podkładka jest zużyta aż do dolnej części rowków, należy wymienić obie podkładki jako komplet.

Aby skorzystać z tej usługi, odwiedź najbliższy autoryzowany serwis.

Sprawdzanie i monitorowanie zużycia tarczy

- Sprawdź grubość tarczy hamulcowej w kilku miejscach.
 - Grubość powinna być większa niż 4,5 mm.
 - Jeśli grubość tarczy jest mniejsza niż powyższe wartości, wymień tarczę.
- Sprawdź także tarczę pod kątem uszkodzeń, pęknięć i deformacji. Jeśli wykazuje powyższe wady, zmień tarczę.

OSTRZEŻENIE



Nigdy nie dotykaj żarówki palcem. Odciski palców mogą uszkodzić żarówkę lub skrócić jej żywotność. Dlatego zaleca się chwytanie żarówki papierem lub suchą, czystą szmatką podczas jej obsługi.

Wymiana żarówek przedniej lampy

- Odkręć obie śruby (1) i (2) po prawej i lewej stronie obudowy reflektora
- Odchyl zespółreflektora z zewnątrz, a następnie unieś całość do góry aby odblokować go z wycięcia.
- Ostrożnie wyjm zespół reflektora
- Odłącz złącza wiązki przewodów reflektora (3) od głównej wiązki przewodów.
- Zdjąć gumową osłonę i odłączyć złącze reflektora (4)
- Naciśnij zacisk mocujący żarówkę (5) w dół i odkręć śrubę (6) aby uwolnić zacisk z wycięcia.
- Wyjąć żarówkę (7) z z jej miejsca.

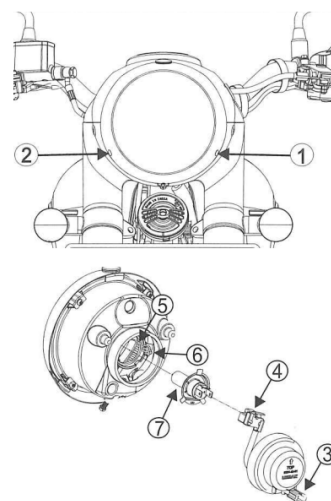

Ponowny montaż przedniej lampy

1. Wykonaj odwrotną procedurę do demontażu
2. W razie potrzeby wyreguluj ostrość reflektora (ostrość jest wstępnie ustawiona zgodnie z normami)

Regulacja przedniej lampy

Ostrość reflektora można regulować za pomocą śruby regulacyjnej reflektora (1) znajdującej się na dole reflektora.

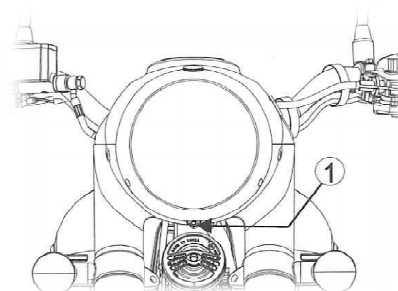

Demontaż i montaż lampy tablicy rejestracyjnej

1. Odkręć dwie nakrętki (A) znajdujące się na uchwycie mocującym tablicę rejestracyjną.
2. Wyjmij zespół lampy z uchwytu.
3. Odłącz złącze lampki tablicy rejestracyjnej.
4. Wymień starą lampę na nową.
5. Zamontuj lampę oświetlenia tablicy rejestracyjnej w odwrotnej kolejności niż przy demontażu

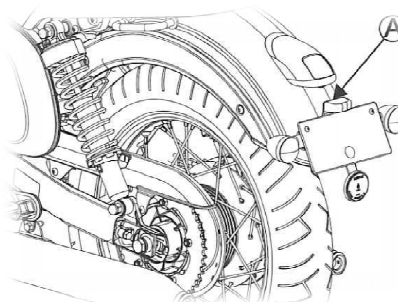

Demontaż i ponowny montaż tylnej lampy

1. Odkręć dwie nakrętki (A) znajdujące się pod błotnikiem.
2. Wyjmij zespół lampy tylnej z błotnika.
3. Odłącz złącze lampy tylnej.
4. Odkręć śrubę (B)
5. Odkręć trzy śruby (C) i wyjmij lampę tylną z obudowy.
6. Wymień starą lampę na nową.
7. Zamontuj ponownie cały zespół tylnej lampy, wykonując wszystkie czynności w odwrotnej kolejności jak przy demontażu.

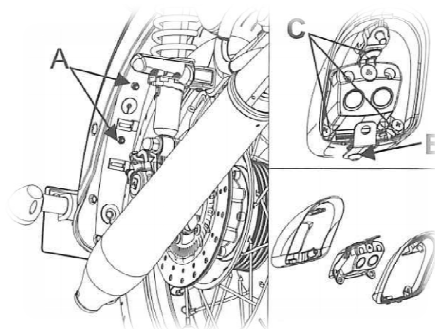

Wymywanie i ponowny montaż świateł kierunkowskazów

1. Wyjmij śrubę (D)
2. Odchyl soczewkę od dołu na zewnątrz, a następnie unieś ją do góry, aby odblokować blokadę.
3. Wyjmij soczewkę.
4. Aby wyjąć żarówkę naciśnij ją i obróć w kierunku przeciwnym do ruchu wskazówek zegara.
5. Zamontuj nową żarówkę 12V(10W) w uchwycie żarówki i obróć ją zgodnie z kierunkiem ruchu zegara.
6. Załóż ponownie osłonę soczewki i wykonaj wszystko odwrotnie wykonując wszystkie czynności w odwrotnej kolejności jak przy demontażu.

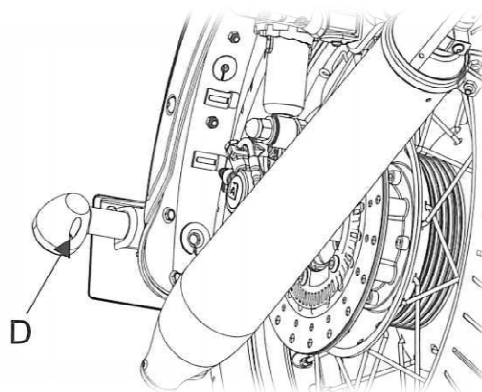

Bezpiecznik

- Otwórz lewą pokrywę skrzynki bocznej
- Wymień wymagany bezpiecznik na zapasowy bezpiecznik znajdujący się w uchwycie bezpiecznika

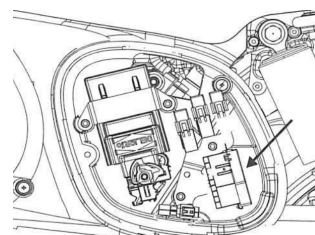

UWAGA	
	W skrzynce bezpieczników znajdują się trzy zapasowe bezpieczniki. Pamiętaj o umieszczeniu zapasowych bezpieczników w uchwycie.

OSTRZEŻENIE	
	Aby wyjąć bezpiecznik, użyj narzędzia do wyjmowania bezpieczników dostarczonego wraz ze skrzynką bezpieczników. Użycie innego narzędzia do wyjmowania bezpiecznika może spowodować uszkodzenie bezpiecznika i innych elementów elektrycznych.

Bezpiecznik	Funkcja	Kolor	Wartość
F1	Ładowanie	Zielony	30 A
F2	Zapłon 1 (ABS, KOMPUTER, LICZNIK)	Zielony	30 A
F3	Komputer ABS	Żółty	20 A
F4	Światła, klakson	Niebieski	15 A
F5	EFI , zapłon 2 (ABS, KOMPUTER, LICZNIK)	Niebieski	15 A
F6	Akumulator (KOMPUTER, LICZNIK , CEWKA ZAPŁONOWA)	Czerwony	10 A
F7	-	-	-
F8	Akcesoria	Czerwony	10 A
F9	Wentylator chłodnicy	Brązowy	5A

HARMONOGRAM PRZEGLĄDÓW

S: Sprawdź, C: Oczyszczyć, W: Wymień, N: Nasmaruj, O: Opróżnij, R: Wyreguluj, D: Dokręć

Częstotliwość	Cokolwiek pierwsze	Harmonogram serwisów						
		Serwisy	1	2	3	4	5	6
	Miesiące	1	6	12	18	24	30	36
	Kilometry	1000	6000	12000	18000	24000	30000	36000
●●	Przewód paliwowy	S	S	S	S	S	S	S
●●	Działanie przepustnicy	S	S	S	S	S	S	S
●●	Czyszczenie filtra powietrza	C	C	W	C	W	C	W
●●	Świeca zapłonowa	-	S,C	S,C	S,C	S,C	S,C	S,C
●●●	Luz zaworowy			S		S		S
●●	Olej silnikowy	W	W	W	W	W	W	W
●●●	Filtr oleju silnikowego	W	-	W	-	W	-	W
●●●	Czyszczenie silnika oleju silnikowego	C	-	-	-	C	-	-
●●	Magnetyczna podkładka śruby spustowej	W	W	W	W	W	W	W
●●●	Filtr pompy paliwa			S/W*		S/W*		S/W*
●●	Filtr paliwa (wtórny)	-	-	W	S	W	-	W
●●	Poziom chłodziwa chłodnicy	S	S	S	S	S	S	W
●●	Układ chłodzenia/wentylator chłodnicy	S	S	S	S	S	S	S
●●	Luz/zużycie łańcucha napędowego	CO KAŻDE 500km S,N (Dostosuj jeśli trzeba)						
●●●	Stan suwaka łańcucha napędowego			S		S		S
●●	Poziom/wyciek płynu hamulcowego	S	S	S	W	S	S	W
●●	Zużycie klocków hamulcowych przód/tył		S	S/W	S/W	S/W	S/W	S/W
●●	Włacznik światła hamowania	S	S	S	S	S	S	S
●●●	Tarcza przednia i tylna, śruby	S,D	S,D	S,D	S,D	S,D	S,D	S,D

S: Sprawdź, C: Oczyszczyć, W: Wymień, N: Nasmaruj, O: Opróżnij, R: Wyreguluj, D: Dokręć

Częstotliwość	Cokolwiek pierwsze	Harmonogram serwisów						
		Serwisy	1	2	3	4	5	6
	Miesiące	1	6	12	18	24	30	36
	Kilometry	1000	6000	12000	18000	24000	30000	36000
●●	Układ sprzęgła/luz	S	S	S	S	S	S	S
●●	Działanie zawieszenia	S	S	S	S	S	S	S
●●	Nakrętki, śruby, łączniki	S	S	S	S	S	S	S
●●●	Koła/opony			S		S		S
●●●	Łożyska głowicy kierowniczej			S*	W		S*	W
●●	Sprawdź wszystkie kable pod kątem uszkodzeń/ bez zagięć i stawione prawidłowo	S	S	S	S	S	S	S
●	Sprawdź napięcie/zaciski akumulatora (zastosuj wazelinę)	S	S	S	S	S	S	S
●●	Wyciek oleju w przednim widelcu	SPRAWDŹ PRZY KAŻDYM SERWISIE I WYMIENŹ PO 36000km						
●●	Obsługa stojaka bocznego	S	S	S	S	S	S	S
●●●	Łożysko wahacza			S	S			S
●●	Podnózek boczny/kierowcy/dźwignia zmiany biegów	N	N	N	N	N	N	N
●●●	EFI (elektroniczny wtrysk paliwa)	S,W	S,W	S,W	S,W	S,W	S,W	S,W
●●●	Sprawdź luz łożyska koła			S	S	S	S	S
●●●	Napężenie szprych i obicie obręczy	S,D	S,D	S,D	S,D	S,D	S,D	S,D
●●	W przypadku wskazania MIL odczytaj pamięć usterek przy użyciu narzędzia diagnostycznego	JAKI KIEDY MIGA MIL						
●●	Dokręcenie śruby ostony wydechu	S	S	S	S	S	S	S

UWAGA	
	<p>S/W*: Najpierw sprawdź natężenie przepływu paliwa zgodnie z SOP. Jeśli natężenie przepływu jest niezgodne ze specyfikacją, należy sprawdzić filtr pompy paliwa i jeśli to konieczne wymienić go</p>

Uwagi do tabel serwisowych :

- Możliwość wykonania samodzielnie przez klienta
- Zalecamy, aby w przypadku tych elementów serwisował je autoryzowany serwis.
- Te elementy mogą być naprawiane wyłącznie przez autoryzowane centrum serwisowe, gdyż wymagają one specjalistycznych narzędzi/znajomości/smarów

- 1) Wykonuj przeglądy części w przypadku jazdy w zapyłonym terenie.
- 2) Dla wyższych odczytów licznika przebiegu, powtórz te czynności z analogiczną częstotliwością.
- 3) Pojazd należy serwisować co 6000 km lub w ciągu 12 miesięcy (w zależności od tego, który termin przypada wcześniej) od daty poprzedniego serwisu. Okres wymiany oleju silnikowego 6000 km :

OLEJ REKOMENDOWANY PRZEZ PRODUCENTA :

MOTUL H-TECH 100 4T 10W 50 / CASTROL - 10W50 JASO MA-2

SMAR REKOMENDOWANY DO ŁOŻYSK GŁÓWKI RAMY :

Limaplex HTX3 (Make-HP; na bazie siarczynu wapnia)

* Sprawdź łożyska układu kierowniczego pod kątem braku rdzy / cząsteczek kurzu / odpowiedniej ilości smaru.

8. PIELĘGNACJA POJAZDU

Czyszczenie

Regularnie czyść motocykl, aby chronić wykończenie powierzchni i sprawdzaj pod kątem uszkodzeń, zużycia oraz wycieków oleju, płynu chłodzącego lub płynu hamulcowego. Unikaj czyszczenia produktami, które nie są przeznaczone specjalnie do powierzchni motocykli lub samochodów. Mogą one zawierać ostre detergenty lub rozpuszczalniki chemiczne, które mogą uszkodzić metal, farbę i plastik motocykla.

OSTRZEŻENIE	
	<p>Użycie wysokiego ciśnienia strumienia wody nie jest zalecane. Podczas używania myjek ciśnieniowych woda może przedostać się do łożysk i innych elementów, powodując przedwczesne zużycie na skutek korozji i utratę smarowania.</p>

Przygotowanie do mycia:

1. Unikaj czyszczenia pojazdu w ciepłym stanie. Jeśli motocykl jest nadal ciepły po niedawnej eksploatacji, poczekaj, aż silnik i układ wydechowy ostygną.
2. Przykryj tłumik i przełączniki sterujące odpowiednimi plastikowymi nakładkami i mocno je przywiąż, aby zapobiec przedostaniu się do nich wody.
3. Wyjmij kluczyk ze stacyjki i zabezpiecz wyłącznik zapłonu przed zalaniem.
4. Do czyszczenia pojazdu lub silnika użyj strumienia wody pod niskim ciśnieniem.
5. Nigdy nie należy spryskiwać strumieniem wody z dużą siłą reflektora, prędkościomierza, kierunkowskazów, piast kół przednich i tylnych, połączeń i przewodów elektrycznych, przewodów sterujących, układu zapłonowego, świecy zapłonowej, akumulatora, cylindrów hamulcowych, zacisku hamulcowego, schowka, żeberka chłodnicy itp.
6. Nie nakładaj nafty ani oleju napędowego na części malowane lub gumowe.
7. Do czyszczenia malowanych elementów użyj letniej wody i łagodnego detergentu, aby usunąć zabrudzenia, itp.
8. Zdejmij całą biżuterię, taką jak pierścionki, zegarki, zamki błyskawiczne lub sprzączki pasków, które mogą zarysować lub w inny sposób uszkodzić pomalowane lub polerowane powierzchnie.

Podczas mycia

1. Dokładnie spłucz motocykl zimną wodą, aby usunąć luźne zabrudzenia.
2. Wyczyść motocykl gąbką lub miękką szmatką i zimną wodą.
3. Części plastikowe czyść szmatką lub gąbką zwilżoną roztworem łagodnego detergentu i wody. Delikatnie pocieraj zabrudzone miejsce, często płucz je świeżą wodą. Bezpośrednio po umyciu motocykla szkło reflektora może być zmętniałe.
4. Uruchomić silnik przy włączonych reflektorach wilgoć stopniowo zanika.
5. Po wyczyszczeniu motocykl dokładnie wypłukać dużą ilością czystej wody. Silne pozostałości detergentu mogą powodować korozję części.

Po umyciu

1. Usuń wszelkie zabezpieczenia z tłumika, przełączników sterujących i zapłonu.
2. Wyszuszyć motocykl, uruchom silnik i pozwól mu pracować przez kilka minut. Zapewnij sobie odpowiednią wentylację spalin.
3. Przed jazdą motocyklem przetestuj hamulce. Aby przywrócić normalną skuteczność hamowania, może być konieczne wykonanie kilku zastosowań.
4. Nasmaruj łańcuch napędowy bezpośrednio po umyciu i wysuszeniu motocykla.
5. Bezpośrednio po umyciu silnika skuteczność hamowania motocykla może ulec chwilowemu pogorszeniu. Przewiduj dłuższą drogę hamowania, aby uniknąć możliwego wypadku.

Po umyciu motocykla rozważ użycie dostępnego w handlu środka czyszczącego /polerującego w sprayu lub wysokiej jakości wosku w płynie lub w paście, aby zakończyć zadanie. Używaj wyłącznie nieściernego środka polerskiego lub wosku przeznaczonego specjalnie do motocykli i samochodów. Nałóż pastę lub wosk zgodnie z instrukcją zamieszczoną na opakowaniu.

Wytyczne do przechowywania

- Przedłużone przechowywanie wymaga podjęcia pewnych kroków w celu ograniczenia skutków pogorszenia się stanu z powodu nieużywania motocykla.
- Ponadto przed ponownym użyciem motocykla należy dokonać niezbędnych napraw i konserwacji.

Przygotowanie do przechowywania

1. Upewnij się, że zbiornik paliwa jest możliwie pusty. Aby móc zatankować świeże paliwo, kiedy zechcesz użyć swój motocykl ponownie.
2. Upewnij się, że układ chłodzenia jest napełniony oryginalnym płynem chłodzącym Motul lub Castrol
3. Wymień olej silnikowy.
4. Wyjmij baterię. Przechowuj ją w miejscu chronionym przed ujemnymi temperaturami i bezpośrednim światłem słonecznym.
5. Nasmaruj łańcuch napędowy.
6. Napompuj opony do zalecanego ciśnienia.
7. Przechowuj pojazd w suchym miejscu, nie narażonym na duże wahania temperatur.

OSTRZEŻENIE	
	<p>Benzyna jest wysoce łatwopalna i wybuchowa. Możesz się poparzyć lub poważnie zranić podczas niewłaściwego obchodzenia się z paliwem.</p> <ul style="list-style-type: none">•Zatrzymaj silnik i trzymaj ciepło, iskry i płomień z daleka.•Tankuj wyłącznie na świeżym powietrzu.•Natychmiast wytrzyj rozlany płyn.

Przed ponownym użyciem pojazdu po długim przechowywaniu:

1. Odsłoń i wyczyść motocykl.
2. Wymień olej silnikowy.
3. Naładuj akumulator według potrzeb. Zainstaluj nowy akumulator.
4. Wykonaj wszystkie kontrole przed jazdą.
5. Wykonaj jazdę próbną motocyklem przy niskich prędkościach w bezpiecznym miejscu do jazdy, z dala od ruchu ulicznego.

Uważaj na nieoczekiwane

Jeśli upadniesz bezpieczeństwo osobiste jest Twoim priorytetem po wypadku. Jeśli Ty lub ktoś inny odniósł obrażenia, poświęć trochę czasu na ocenę ciężkości obrażeń i sprawdzenie, czy dalsza jazda jest bezpieczna. W razie potrzeby wezwij pomoc. Postępuj również zgodnie z obowiązującymi przepisami i regulacjami, jeśli w wypadku uczestniczy inna osoba lub pojazd. Jeśli uznasz, że możesz bezpiecznie jechać, najpierw oceń stan motocykla. Jeśli silnik nadal pracuje, wyłącz go i dokładnie obejrzyj; sprawdź go pod kątem wycieków płynu, sprawdź dokręcenie najważniejszych nakrętek i śrub oraz sprawdź takie części, jak kierownica, dźwignie sterujące, hamulce i koła. Jeśli występują drobne uszkodzenia lub nie masz pewności co do możliwych uszkodzeń, jedź powoli i ostrożnie. Czasami uszkodzenia powypadkowe są ukryte lub nie są od razu widoczne, dlatego należy jak najszybciej oddać motocykl do dokładnego przeglądu w wykwalifikowanym serwisie. Pamiętaj także, aby po każdym poważnym wypadku odwiedzić swojego dealera, aby sprawdzić ramę i zawieszenie.

10. ROZWIĄZYWANIE PROBLEMÓW

UWAGA	<p>W celach informacyjnych opisano najważniejsze problemy, prawdopodobne przyczyny i działania, które należy podjąć. Niektóre czynności można wykonać samodzielnie. Jednakże zaleca się wizytę w najbliższym autoryzowanym serwisie w ramach szczegółowej diagnostyki.</p>
	

USTERKA	MOŻLIWE PRZYCZYNY	DZIAŁANIA, KTÓRE NALEŻY PODJĄĆ
Pojazd nie uruchamia się (rozrusznik nie kręci się)	Wyłącznik zapłonu w pozycji „OFF”	Włącz zapłon
	Wyłącznik zatrzymania silnika w pozycji „OFF”	Naciśnij wyłącznik stopu w pozycji „ON”
	Zatkany przewód paliwowy	Wyczyść przewód paliwowy/rurę
	Zatkany otwór odpowietrzający w korku zbiornika paliwa	Oczyść otwór wentylacyjny
	Automatyczna dekompresja nie działa	Zapewnij swobodny ruch ciężarka w zespole krzywki wydechowej
	Luźna świeca zapłonowa	Dokręć świecę zapłonową
	Sprzęgło się ślizga	Wyreguluj luz linki sprzęgła
	Rozrusznik nie działa	Sprawdź i wymień, jeśli jest uszkodzony
	Awaria świecy zapłonowej	Sprawdź i wymień, jeśli to konieczne
	Rozrusznik nie działa i akumulator nie jest w pełni naładowany	Sprawdź i wymień, jeśli to konieczne
	Podpórka boczna w pozycji „ON”	Upewnij się, że podpórka boczna jest w pozycji „OFF”
	Luźne połączenie i / lub przełącznik rozrusznika nie działa	Sprawdź i wymień, jeśli to konieczne
	Wadliwe działanie sprzęgła/rozrusznika i rozładowanie akumulatora	Sprawdź i wymień, jeśli to konieczne
	Jeśli pojazd nie jest wyposażony w kierunkowskaz neutralny	Naciśnij jednocześnie dźwignię sprzęgła i wyłącznik startowy
Złącze czujnika przewrócenia jest luźne / uszkodzone	Sprawdź i wymień, jeśli jest uszkodzony	
Wysokie zużycie oleju	Wyciek oleju	Sprawdź i popraw
	Nieprawidłowy poziom oleju	Sprawdź i uzupełnij w razie potrzeby
	Nieszczelność układu odpowietrzającego	Sprawdź i popraw
	Zużyte części cylindra-tłoka	Wymień zgodnie z limitem serwisowym
Rozrusznik się kręci ale się nie uruchamia	Woda w zbiorniku benzyny/przewodzie paliwowym	Wyczyść korpus przepustnicy/zbiornik benzyny. Napętnij zbiornik świeżą benzyną
	Luźny / wyciek przez wąż/przewód wlotowy	Odpowiednio dokręć wąż gumowy / przewód, w razie potrzeby wymień

(nie- prawidłowy zapłon silnika)	Luźna świeca zapłonowa	Mocno zamocuj nasadkę/przewód
	Zanieczyszczona świeca zapłonowa / uszkodzona izolacja	Wyczyść , ustaw szczelinę lub ją wymień
	Słaba kompresja	Automatyczna dekompresja jest lepka / nie działa
Silnikowi brakuje mocy	Wadliwe zasilanie paliwem	Wyczyść przewód paliwowy , otwór odpowietrzający
	Sprzęgło, nadmierny luz linki i ślizganie się sprzęgła	Dostosuj luz
Stuk zapłonu	Zatkany filtr powietrza	Wyczyść / wymień filtr powietrza
	Luźny / nieszczelny przewód dolotowy / mocowanie korpusu przepustnicy	Odpowiednio dokręć wąż gumowy / wlot, w razie potrzeby wymień
	Łańcuch napięty zbyt mocno	Dostosuj ponownie prawidłowo
	Pod napompowanymi oponami	Utrzymuj zalecane ciśnienie w oponach
	Pojazd pracujący w trybie domowym LIMP	Stopka boczna w pozycji WYŁ. W przypadku, gdy lampka MIL się świeci lub zamiast licznika ODO wyświetlany jest tekst WŁ. podpórki bocznej. Skontaktuj się z najbliższym autoryzowanym punktem serwisowym JAWA
	ECU (elektroniczna jednostka sterująca)	Sprawdź i wymień, jeśli to konieczne
	Awaria w systemie EFI	Sprawdź i popraw
	Wyciek ssania	Sprawdź i popraw
Przegrzanie silnika	ECU (elektroniczna jednostka sterująca)	Sprawdź i wymień, jeśli to konieczne
	Poślizg sprzęgła	Sprawdź i popraw
	Wyciek płynu chłodzącego / układu ssącego / dolotowego / chłodziwa	Sprawdź i popraw
Silnik uruchamia się, ale pracuje nieregularnie i/ lub wyłącza się	Niewłaściwe tankowanie	Używaj paliwa dobrej jakości
	Wentylator chłodnicy nie działa	Sprawdź i popraw
	Tłumik / Układ wydechowy / Wyciek	Sprawdź i popraw
	Wadliwe zasilanie paliwem	Oczyść przewody paliwowe
	Poślizg sprzęgła	Sprawdź i popraw
	Układ ssący/dolotowy	Sprawdź i popraw
	Niewłaściwe tankowanie	Używaj paliwa dobrej jakości
	Układ chłodzenia / Wyciek / zablokowanie części	Sprawdź i popraw
	ECU (elektroniczna jednostka sterująca)	Sprawdź i wymień, jeśli to konieczne
Stabe hamulce	Gąbczastość hamulców	Prawidłowe odpowietrzanie układu hamulcowego
	Wyciek oleju hamulcowego	Sprawdź i popraw / wymień wadliwe części
Pojazd się trzęsie	Obręcz koła krzywa	Sprawdź i popraw
	Luźne/pęknięte szprychy	Dokręć/wymień szprychy
	Opony nieprawidłowo zamontowane	Założ prawidłowo opony
	Koło źle ustawione	Zapewnij właściwe wyrównanie

Nadmierne zużycie paliwa	Wyciek paliwa	Sprawdź i popraw
	Awaria w systemie EFI	Sprawdź i popraw
	Zatkany filtr powietrza	Sprawdź i wymień
	Słaba kompresja	Automatyczny dekompresor jest lepki lub nie działa prawidłowo
	Niedopompowane opony	Napompuj do zalecanego ciśnienia
Rozrusznik nie działa	Wyłącznik zapłonu i wyłącznik awaryjny są wyłączone	Utrzymuj wyłącznik zapłonu i wyłącznik awaryjny w stanie WŁĄCZ.
	Uszkodzony przełącznik stopki bocznej lub podpórka boczna włączona	Sprawdź i popraw
	Rozładowanie akumulatora	Powinno być wyższe niż 12.4 V. W razie potrzeby naładować.
	Przepalony bezpiecznik	Wymień, jeśli okaże się, że jest przepalony
	Luźne / brak połączenia	Upewnij się, że wszystkie złącza są solidnie połączone z okablowaniem
	Wyświetlanie kodu DTC na prędkościomierzu	Sprawdź kod błędu w narzędziu diagnostycznym
	Przełącznik pomocniczy uległ awarii	Sprawdź działanie przełącznika
	Uszkodzona wiązka przewodów	Sprawdź ciągłość obwodu rozruchowego wiązki przewodów
	Przełącznik rozrusznika / przełącznik sprzęgła nie działa	Sprawdź ciągłość
	Przełącznik rozrusznika jest uszkodzony	Sprawdź działanie przełącznika rozrusznika
Rozrusznik stara się kręcić	Rozładowanie akumulatora / Słaby	Upewnij się, że napięcie akumulatora jest wyższe niż 12.4 V
	Ogniwa akumulatora są słabe	Podczas kręcenia nie powinno być niższe niż 6.0 V
	Luźne / brak połączenia	Upewnij się, że wszystkie złącza są solidnie połączone z okablowaniem
	Uszkodzony rozrusznik	Sprawdź rozrusznik pod kątem jakichkolwiek przeszkód
Rozrusznik działa ale silnik nie odpala	Sprawdź przekładnię ślizgową silnika	Wymień przekładnię ślizgową
	Uszkodzony układ zapłonowy	Sprawdź iskrę, wyjmując świecę zapłonową. Jeśli nie ma iskry, sprawdź układ elektryczny
	Regulacja szczeliny świecy zapłonowej	Zapewnij odpowiednią szczelinę w świecy zapłonowej
	Pompa paliwa nie działa lub niskie ciśnienie paliwa	Sprawdź pompę paliwa i zmierz objętość paliwa za pomocą narzędzia diagnostycznego
	Wyświetlanie kodu DTC na prędkościomierzu	Sprawdź kod błędu w narzędziu diagnostycznym

Światła nie świecą	Kluczyk zapłonu jest wyłączony	Utrzymuj kluczyk zapłonu w stanie WŁĄCZONYM
	Rozładowanie akumulatora	Powinno być wyższe niż 12.4 V. W razie potrzeby naładować.
	Przepalony bezpiecznik / usterka przełącznika	Wymień, jeśli okaże się, że jest przepalony/uszkodzony
	Przełącznik sterujący nie działa	Sprawdź ciągłość
	Spaliła się żarówka/dioda LED	Wymień, jeśli jest spalona
	Luźne / brak połączenia	Upewnij się, że wszystkie złącza są solidnie połączone z okablowaniem
	Uszkodzona wiązka przewodów	Sprawdź ciągłość obwodu oświetlenia w wiązce przewodów
	Awaria ECU	Sprawdź i popraw
Oświetlenie reflektora nie jest prawidłowe	Ustawienie reflektorów zakłócone	Postępuj zgodnie z SOP dla ustawienia reflektora
	Odbłyśnik zabrudzony/uszkodzony	Sprawdź, czy w obszarze odbłyśnika reflektora nie ma uszkodzeń lub ciemnych plam, w razie potrzeby wymień
	Rozładowanie akumulatora	Powinno być wyższe niż 12.4 V. W razie potrzeby naładować.
	Napięcie wyjściowe regulatora jest niskie do ładowania akumulatora	Sprawdź napięcie wyjściowe modułu RR. tj. >13,5 V. Wymień, jeśli stwierdzono usterkę
Nie można przełączyć świateł Hi / Lo	Uszkodzony przełącznik Hi / Lo	Sprawdź ciągłość
	Uszkodzony przełącznik reflektorów	Wymień, jeśli okaże się, że jest uszkodzony
	Uszkodzona wiązka przewodów	Sprawdź ciągłość wiązki przewodów
Nie wyświetla prawidłowej prędkości pojazdu	Szczelina między tarczą a czujnikiem jest zbyt duża	Zapewnij odpowiedni odstęp pomiędzy tarczą a czujnikiem. Wyreguluj, jeśli to konieczne.
	Luźne / brak połączenia	Upewnij się, że wszystkie złącza są mocno zamocowane i połączone z okablowaniem
	Uszkodzony czujnik prędkości / prędkościomierz	Wymień, jeśli okaże się, że jest uszkodzony
Licznik niewidoczny / nie działa	Kluczyk zapłonu jest wyłączony	Utrzymuj kluczyk zapłonu w stanie WŁĄCZONYM
	Luźne / brak połączenia	Upewnij się, że wszystkie złącza są mocno zamocowane i połączone z okablowaniem
	Uszkodzony prędkościomierz	Wymieniony w przypadku stwierdzenia uszkodzenia
	Rozładowanie akumulatora / uszkodzony czujnik	Powinno być wyższe niż 12.4 V. W razie potrzeby naładować.

Wskaźnik stopki bocznej nie działa lub jest ciągle włączony	Kluczyk zapłonu jest wyłączony	Utrzymuj kluczyk zapłonu w stanie WŁĄCZONYM
	Rozładowanie akumulatora	Powinno być wyższe niż 12.4 V. W razie potrzeby naładować.
	Luźne / brak połączenia	Upewnij się, że wszystkie złącza są mocno zamocowane i połączone z okablowaniem
	Brak magnesu	W razie potrzeby zainstaluj nowy magnes
	Większa szczelina między przełącznikiem a magnesem	Zachowaj odpowiednią szczelinę pomiędzy przełącznikiem i magnesem
	Przełącznik uszkodzony	Wymień w przypadku stwierdzenia uszkodzenia
Klakson nie działa	Kluczyk zapłonu jest wyłączony	Utrzymuj kluczyk zapłonu w stanie WŁĄCZONYM
	Rozładowanie akumulatora	Powinno być wyższe niż 12.4 V. Naładować w razie potrzeby
	Luźne / brak połączenia	Upewnij się, że wszystkie złącza są solidnie połączone z okablowaniem
	Przepalony bezpiecznik	Wymień, jeśli okaże się, że jest przepalony
	Przełącznik klaksonu nie działa	Sprawdź ciągłość
Dźwięk klaksonu nie jest prawidłowy	Kluczyk zapłonu jest wyłączony	Utrzymuj kluczyk zapłonu w stanie WŁĄCZONYM
	Rozładowanie akumulatora	Powinno być wyższe niż 12.4 V. Naładować w razie potrzeby
	Luźne / brak połączenia	Upewnij się, że wszystkie złącza są solidnie połączone z okablowaniem
	Nieprawidłowa regulacja śruby	Ustaw klakson za pomocą śruby regulacyjnej
Brak wskazania paliwa / niewłaściwe wskazanie paliwa	Kluczyk zapłonu jest wyłączony	Utrzymuj kluczyk zapłonu w stanie WŁĄCZONYM
	Rozładowanie akumulatora	Powinno być wyższe niż 12.4 V. Naładować w razie potrzeby
	Luźne / brak połączenia	Upewnij się, że wszystkie złącza są solidnie połączone z okablowaniem
	Uszkodzony czujnik paliwa / Awaria prędkościomierza	Sprawdź opór czujnika poziomu paliwa. Wymień, jeśli okaże się, że jest uszkodzony
Silnik kręci, ale nie uruchamia się / przerwy w zapłonie / utrata mocy	Wskazanie MIL na prędkościomierzu	Użyj narzędzia diagnostycznego, aby poprawić kod błędu
	Luźne połączenie w cewce zapłonowej i osłonie tłumika	Sprawdź wszystkie połączenia

Silnik pracuje, ale praca na biegu jałowym nie jest prawidłowa	Uszkodzony IACV	Sprawdź działanie zaworu IACV, w razie potrzeby wymień
	Nieprawidłowe dopasowanie IACV	Zapewnij właściwe dopasowanie IACV
	Rozładowanie akumulatora	Powinno być wyższe niż 12.4 V. Naładować w razie potrzeby
	Wskazanie MIL na prędkościomierzu	Użyj narzędzia diagnostycznego, aby poprawić kod błędu
	Odwrócona polaryzacja cewki Pulsara	Należy zwrócić uwagę na prawidłową polaryzację przewodów cewki Pulsara
Bateria nie jest ładowana	Przepalony bezpiecznik	Wymień, jeśli okaże się, że jest przepalony
	Luźne połączenie / nagromadzenie kurzu na zacisku ujemnym	Wyjmij, wyczyść i ponownie podłącz zacisk ujemny / uziemiający
	Uszkodzona bateria	Sprawdź akumulator VRLA oddzielnie za pomocą ładowarki VRLA
	Uszkodzony regulator / niskie napięcie wyjściowe	Uruchom silnik i sprawdź napięcie wyjściowe regulatora: >14 V przy 2000 obr./min
	Uszkodzona cewka magneto	Upewnij się, że rezystancja wszystkich cewek magneto mieści się w granicach specyfikacji, w razie potrzeby wymień
	Cewka magneto zwarta z masą	Upewnij się, że nie ma zwarcia pomiędzy masą a fazami cewki
Przegrzanie silnika	Wskazanie MIL na prędkościomierzu	Użyj narzędzia diagnostycznego, aby poprawić kod błędu
	Awaria czujnika temperatury / Wysoka temperatura	Sprawdź wskazanie temperatury na prędkościomierzu
	Wentylator chłodnicy uszkodzony	Sprawdź działanie wentylatora za pomocą narzędzia diagnostycznego
	Odwrotny kierunek wentylatora	Sprawdź kierunek przepływu powietrza wentylatora
	Niski poziom płynu chłodzącego	Sprawdź poziom płynu chłodzącego
	Pompa płynu chłodzącego nie działa	Zapewnij działanie pompy płynu chłodzącego
	Termostat nie działa	Upewnij się, że termostat działa